

SATA filter 200



Betriebsanleitung | Упътване за работа | 使用说明书 | Návod k použití |
Betjeningsvejledning | Kasutusjuhend | Operating Instructions | Instruc-
ciones de servicio | Käyttöohje | Mode d'emploi | Οδηγίες λειτουργίας
| Üzemeltetési utasítás | Istruzione d'uso | Naudojimo instrukcija |
Lietošanas instrukcija | Gebruikershandleiding | Bruksveiledning |
Instrukcja obsługi | Instruções de funcionamento | Manual de utilizare |
Руководство по эксплуатации | Bruksanvisning | Navodilo za obrato-
vanje | Návod na použitie | Kullanım talimatı







Index

[A DE] Betriebsanleitung deutsch.....	3
[CN] 使用说明书 中文	13
[EN] Operating Instructions english	23
[ES] Instrucciones de servicio español.....	33
[FR BL L] Mode d'emploi français.....	45
[IT] Istruzione d'uso italiano	57
[RUS] Руководство по эксплуатации порусский	69

Inhaltsverzeichnis [Originalfassung: Deutsch]

1. Symbole	3	8. Inbetriebnahme	6
2. Technische Daten	3	9. Funktion	7
3. Lieferumfang	4	10. Wartung	8
4. Aufbau der Filter	4	11. Beheben von Störungen	9
5. Bestimmungsgemäße Verwendung	4	12. Entsorgung	10
6. Sicherheitshinweise	5	13. Kundendienst	10
7. Montage	5	14. Gewährleistung / Haftung	10
		15. Ersatzteile	11

1. Symbole

	Warnung! vor Gefahr, die zum Tode oder zu schweren Verletzungen führen kann.
	
	Vorsicht! vor gefährlicher Situation, die zu Sachschäden führen kann.
	
	Hinweis! Nützliche Tipps und Empfehlungen.

2. Technische Daten

Lufteingang	G 1/2" Innenge- winde	
Max. Eingangsbetriebsüberdruck	10,0 bar	145 psi
Max. Abgangsbetriebsüberdruck	10,0 bar	145 psi
Max. Umgebungstemperatur	120 °C	248 °F
Luftdurchsatz bei 6,0 bar	< 2.000 NI/min	< 70,6 cfm
Gewicht SATA filter 244	4,3 kg	151,7 oz.
Gewicht SATA filter 264	1,3 kg	45,9 oz.
Gewicht SATA filter 284	5,6 kg	197,5 oz.

3. Lieferumfang

SATA filter 244:

- Sinterfilter
- Feinfilter
- Luftabgangsmodul mit Schnellkupplung, Druckregler mit Manometer, Regulierung
- Befestigungssatz inklusive Schrauben und Dübel
- Kondensat-Ablassschlauch
- Zapfenschlüssel
- Betriebsanleitung

SATA filter 264:

- Aktivkohlefilter mit Anschlüssen zur Nachrüstung eines SATA filter 244
- Befestigungssatz inklusive Schrauben und Dübel
- Betriebsanleitung

SATA filter 284:

- Sinterfilter
- Feinfilter
- Aktivkohlefilter
- Luftabgangsmodul mit Schnellkupplung, Druckregler mit Manometer, Regulierung
- Befestigungssatz inklusive Schrauben und Dübel
- Kondensat-Ablassschlauch
- Zapfenschlüssel
- Betriebsanleitung

4. Aufbau der Filter [1]





- | | |
|---|---|
| [1-1] Lufteingang G 1/2" Innengewinde | [1-9] Integriertes automatisches Kondensat-Ablassventil |
| [1-2] Befestigungswinkel (nicht sichtbar) | [1-10] Kondensat-Ablassschlauch (nicht sichtbar) |
| [1-3] Manometer | [1-11] SATA filter timer für Sinterfilter |
| [1-4] Druckregelventil | [1-12] Filterhülse, Filterstufe A |
| [1-5] Druckeinstellknopf | [1-13] SATA filter timer für Aktivkohlefilter |
| [1-6] Luftabgangsmodul | |
| [1-7] SATA filter timer für Feinfilter | |
| [1-8] Filterhülse, Filterstufe B und C | |

5. Bestimmungsgemäße Verwendung





Die SATA filter 244/264/284 dienen zur Aufbereitung von Druckluft. Sie scheiden feste, flüssige und teilweise gasförmige Bestandteile von der durch den Filter durchströmenden Druckluft ab.

6. Sicherheitshinweise

6.1. Allgemeine Sicherheitshinweise

 	Warnung! Vorsicht!
 	
<ul style="list-style-type: none"> • Lesen Sie vor Gebrauch der Filter alle Sicherheitshinweise und die Bedienungsanleitung aufmerksam und vollständig durch. Die Sicherheitshinweise und vorgegebenen Schritte sind einzuhalten. • Bewahren Sie alle beiliegenden Dokumente auf und geben Sie den Filter nur zusammen mit diesen Dokumenten weiter. 	

6.2. Filterspezifische Sicherheitshinweise

 	Warnung! Vorsicht!
 	
<ul style="list-style-type: none"> • Die örtlichen Sicherheits-, Unfallverhütungs-, Arbeitsschutz- und Umweltschutzvorschriften einhalten! • Verwendung, Reinigung und Wartung nur durch Fachkraft! • Filter niemals bei Beschädigung oder fehlenden Teilen in Betrieb nehmen! • Filter regelmäßig überprüfen und ggf. instandsetzen! • Filter bei Beschädigung sofort außer Betrieb nehmen! • Filter niemals eigenmächtig umbauen oder technisch verändern! • Ausschließlich SATA Original-Ersatzteile bzw. -Zubehör verwenden! 	

7. Montage

7.1. SATA filter 244 und 284

- Befestigungswinkel **[1-2]** an Filter montieren
- Filter mittels Schrauben senkrecht an die Wand montieren, nur so funktioniert das automatische Kondensat-Ablassventil
- Lufteingang G 1/2" Innengewinde mit lösbarer Verschraubung an die Druckluftleitung anschließen
- Kondensat-Ablassschlauch **[1-10]** auf Ablassventil **[1-9]** aufschieben;

Schlauchende in einen geeigneten Auffangbehälter (nicht im Lieferumfang enthalten) stecken.



Hinweis!

- Vor dem Filter einen Abstellhahn montieren, z. B. **Art. Nr. 10934** (nicht im Lieferumfang enthalten); dies ermöglicht eine einfache Wartung des Filters.

7.2. Nachrüstung SATA filter 244 zu filter 284 [2]

Für die Nachrüstung mit einem Aktivkohlefilter wird ein SATA filter 264 [C] (**Art. Nr. 141226**) benötigt:

- Filter drucklos machen (vorgeschalteten Abstellhahn schließen)
- Druckregelventil [D] und Luftabgangsmodul [E] von Filterkombination [A]/[B] lösen [2-1]
- SATA filter 264 [C] anschrauben [2-2]
- Druckregelventil [D] und Luftabgangsmodul [E] anschrauben [2-3]

8. Inbetriebnahme



Warnung! Vorsicht!

▲ DANGER **■ NOTICE**

Nur lösemittelbeständige, antistatische, unbeschädigte, technisch einwandfreie Druckluftschläuche mit einer Dauerdruckfestigkeit von mindestens 10 bar verwenden, z. B. **Art. Nr. 53090!**



Hinweis!

- Anschlussnippel G 1/4“ Innengewinde an Schlauch DN 9 (nicht im Lieferumfang enthalten) montieren.
- Zur regelmäßigen Filterwartung den SATA filter timer der jeweiligen Filterstufe (Sinterfilter [1-11]/Feinfilter [1-7] = 6 Monate, Aktivkohlefilter [1-13] = 3 Monate) **ersetzen und aktivieren**.

1. Geeigneten Druckluftschlauch anschließen.
2. Druckeinstellknopf [1-5] bis auf Anschlag gegen den Uhrzeigersinn drehen; Zustand = geschlossen.
3. Druckeinstellknopf [1-5] solange nach rechts drehen bis gewünschter Druck im Manometer [1-3] angezeigt wird.

4. Druck bei Betrieb der Lackierpistole (voll abgezogenem Bügel) kontrollieren und ggf. nachregulieren.

9. Funktion

9.1. Filterstufe [A]:

Die erste Filterstufe scheidet Partikel größer 5 µm sowie auskondensiertes Wasser und Öl ab. In dem Filter ist der Sinterfilter (**Art. Nr. 22160**) eingebaut.

	Hinweis!
<p>Sinterfilter:</p> <ul style="list-style-type: none"> • Feinheit 5 µm • Fläche 100 cm² 	

Das automatische Kondensat-Ablassventil **[1-9]** arbeitet nur richtig bei senkrechter Filterlage. Erreicht das Kondensat in der Filterhülse **[1-12]** einen bestimmten Füllstand, so öffnet das Kondensat-Ablassventil unter Druck selbsttätig solange, bis das Kondensat bis auf eine geringe Restmenge durch den Kondensat-Ablassschlauch **[1-10]** in den Auffangbehälter (nicht im Lieferumfang enthalten) abgelassen ist.

9.2. Filterstufe [B]:

Die zweite Filterstufe scheidet mittels der eingesetzten Feinfilterpatrone (**Art. Nr. 81810**) kleinste Partikel ab.

	Hinweis!
<p>Feinfilterpatrone:</p> <ul style="list-style-type: none"> • Spezielles Mikrofaservlies • Feinheit 0,01 µm, Abscheidegrad 99,998 %, bezogen auf Partikel > 0,1 µm • Fläche 300 cm² 	

9.3. Filterstufe [C]:

Die dritte Filterstufe ist in ihrem Aufbau bis auf die eingesetzte Filterpatrone gleich wie Filterstufe **[B]**. In dem Filter ist die Aktivkohlepatrone (**Art. Nr. 85373**) eingebaut. Einem Aktivkohlefilter müssen immer die Filterstufen **[A]** und **[B]** vorgeschaltet werden.

**Hinweis!****Aktivkohlefilterpatrone:**

- Fasergebundene Aktivkohle
- Fläche 300 cm²

9.4. Druckregelventil [D]:

Am Druckregelventil [1-4] kann der gewünschte Ausgangsdruck mittels Druckeinstellknopf [1-5] fein reguliert und am Manometer [1-3] abgelesen werden. Das Druckregelventil bewirkt einen gleichbleibenden Ausgangsdruck.

9.5. Luftabgangsmodul [E]:

Das Abgangsmodul ist mit je 2 Schnellkupplungen und Anschlußnippel G 1/4" Innengewinde [1-6] ausgerüstet.

10. Wartung**Warnung! Vorsicht!****▲ DANGER NOTICE**

- Wartungsarbeiten am Filter dürfen nur im drucklosen Zustand durchgeführt werden!
- Den Sinterfilter [A]/Art. Nr. 22160 und Filterhülsen [1-8], [1-12] spätestens nach 6 Monaten reinigen; Sinterfilter ggf. ersetzen!
- Die Feinfilterpartone [B]/Art. Nr. 81810 spätestens nach 6 Monaten ersetzen!
- Die Aktivkohlepatrone [C]/Art. Nr. 85373 spätestens nach 3 Monaten ersetzen!
- **Bei stark verunreinigter Druckluft Filterpatronen in kürzeren Abständen austauschen!**
- Bei gesättigten Filterpatronen besteht die Gefahr von Funktionsstörungen bei Lackierarbeiten. Beim Einsatz eines fremdbelüfteten Atemschutzgeräts besteht darüber hinaus die Gefahr einer Beeinträchtigung der Gesundheit, bleibender Gesundheitsschäden und kann zum Tode führen!

- Filter drucklos machen (vorgeschalteten Abstellhahn schließen)
- Mit dem im Lieferumfang enthaltenen Zapfenschlüssel die jeweilige

Filterhülse abschrauben [3]

- Bei Filterstufe [A] den Ableitkörper abschrauben [4-1], Innenteil und Sinterfilter entnehmen [4-2] und prüfen. Bei Bedarf reinigen bzw. ersetzen
- Bei Filterstufe [B] und [C] den Zwischenadapter [4-5] abschrauben und die Fein- bzw. Aktivkohlefilterpatrone abziehen [4-3] und ersetzen
- Einbau in umgekehrter Reihenfolge. Darauf achten, dass die Filterpatronen in die richtigen Filterstufen eingebaut werden. Farbliche Kennzeichnungen (gelb = Sinterfilter [A], blau = Feinfilter [B], schwarz = Aktivkohlefilter [C]) dienen der Unterscheidung [4-4]. Diese befinden sich auf den Gewindestangen der Filterstufen [B] und [C]
- Beim Einbau auf korrekten Sitz und beschädigungsfreie O-Ringe achten!



Hinweis!

Bei der Entsorgung der Filterpatronen die örtlichen Vorschriften beachten!

11. Beheben von Störungen

Störung	Ursache	Abhilfe
Druck lässt sich nicht einstellen	Eingangsdruck nicht ausreichend	Eingangsdruck erhöhen
	Druckregelventil am Luftabgangsmodul defekt	Druckregelventil [D], Art. Nr. 171496 tauschen
Öl in der abgehenden Druckluft	Zu viel Öl in der Druckluft	Kompressor, Kühltrockner kontrollieren
		Kondensat ablassen (manuell öffnen)
	Filter gesättigt	Filter warten, Kapitel 10

Störung	Ursache	Abhilfe
Kondensat-Ablass erfolgt nicht bzw. ungenügend (ein Mindeststand an Kondensat ist normal, da dieser zum Anheben des Schwimmers und damit zum Öffnen des Ablassventils erforderlich ist)	Schwimmer auf Ablassventil festgeklebt	Ablassventil ausbauen durch Entfernen der Sicherungsscheibe und Ablassventil reinigen oder austauschen
	Ablassventil beschädigt	Ablassventil Art. Nr. 15511 austauschen
Ablassventil bläst permanent ab (Ablassventil nie zerlegen, Beschädigungsgefahr)	Filter nicht senkrecht montiert	Filter senkrecht montieren
	Messingteil unter Druck nicht vollständig nach unten gezogen	Filter unter Druck setzen und Messingteil ganz nach unten ziehen
	Schwimmer auf Ablassventil festgeklebt	Ablassventil ausbauen, Abdeckkappe entfernen, reinigen oder austauschen
	Ablassventil beschädigt	Ablassventil Art. Nr. 15511 austauschen
	Filterinnendruck < 1 bar	Eingangsdruck erhöhen

12. Entsorgung

Die Entsorgung des öl- und kondensatfreien Filters erfolgt als Wertstoff. Die örtlichen Vorschriften beachten!

13. Kundendienst

Zubehör, Ersatzteile und technische Unterstützung erhalten Sie bei Ihrem SATA Händler.

14. Gewährleistung / Haftung

Es gelten die Allgemeinen Geschäftsbedingungen von SATA und ggf. weitere vertragliche Absprachen sowie die jeweils gültigen Gesetze.

SATA haftet insbesondere nicht bei:

- Nichtbeachtung der Betriebsanleitung

- Nichtbestimmungsgemäßer Verwendung des Produkts
- Einsatz von nicht ausgebildetem Personal
- Nichtverwendung von persönlicher Schutzausrüstung
- Nichtverwendung von Original-Zubehör und -Ersatzteilen
- Eigenmächtigen Umbauten oder technischen Veränderungen
- Natürlicher Abnutzung / Verschleiß
- Gebrauchsuntypischer Schlagbelastung
- Montage- und Demontearbeiten

15. Ersatzteile [5]

Art. Nr.	Benennung
6981	Schnellkupplungsniessel 5er Pack
15511	Automatisches Kondensat-Ablassventil
22046	Manometer 0-10 bar
22087	O-Ring 60 x 2,5
22137	Innenteil
22152	O-Ring 33 x 2,5
22160	Sinterfilter für [A]
22319	Manometer 0-10 bar
24521	Ableitkörper mit O-Ring
24554	Filterhülse kpl. mit Kondensat-Ablassventil
24582	Zwischenadapter kpl. mit O-Ring
28514	O-Ring 19 x 2
28506	O-Ring 13 x 1,5
37622	Befestigungswinkel
68007	Sechskantschraube M 6 x 14
81810	Feinfilterpatrone, kpl. mit O-Ring verpackt für [B]
85142	O-Ring 30 x 1,5
85357	Zapfenschlüssel für Filterhülse
85373	Aktivkohlepatrone, kpl. mit O-Ring verpackt für [C]
142273	Befestigungswinkel
148239	Luftabgangsmodul [D] kpl. mit Druckregelventil, Druckeinstellschraube, Manometer, Kugelhahn
171488	Abgangsleiste kpl. mit Anschlussniesseln
171496	Druckregelventil kpl. mit Manometer

16. EG Konformitätserklärung

Die aktuell gültige Konformitätserklärung finden Sie unter:







www.sata.com/downloads

目录 [原版: 德语]

1. 标记.....	13	8. 使用.....	16
2. 技术参数.....	13	9. 功能.....	16
3. 交货标准.....	14	10. 维护.....	17
4. 油水分离器的构造.....	14	11. 排除故障.....	18
5. 预期用途.....	14	12. 废物处理.....	19
6. 安全说明.....	15	13. 售后服务.....	19
7. 组装.....	15	14. 保修 / 责任.....	19
		15. 配件.....	20

1. 标记

	警告! 当心可能导致严重受伤甚至死亡的危险。
	
	小心! 当心可能导致损害的危险。
	
	提示! 有用的提示和建议

2. 技术参数

空气进气口	1/2英寸" 内螺纹	
最大进气操作气压	10.0 bar	145 psi
最大出气操作气压	10.0 bar	145 psi
最高环境温度	120 °C	248 °F
6.0 bar 时的空气流量	< 2,000 NI/min	< 70,6 cfm
SATA filter 244 的重量	4.3 kg	151.7 oz.
SATA filter 264 的重量	1.3 kg	45.9 oz.
SATA filter 284 的重量	5.6 kg	197.5 oz.

3. 交货标准

SATA filter 244:

- 黄铜烧结过滤器
- 精细过滤器
- 空气输出模块，带快速接头和有气压表的调压阀
- 固定套装，包括螺钉和膨胀螺钉套
- 冷凝水排放软管
- 套筒拆卸扳手
- 使用说明书

SATA filter 284:

- 黄铜烧结过滤器
- 精细过滤器
- 活性炭过滤器
- 空气输出模块，带快速接头和有气压表的调压阀
- 固定套装，包括螺钉和膨胀螺钉套
- 冷凝水排放软管
- 过滤筒拆卸扳手
- 使用说明书

SATA filter 264:

- 活性炭过滤器及加装在SATA filter 244上的连接件
- 固定套装，包括螺钉和膨胀螺钉套
- 使用说明书

4. 油水分离器的构造 [1]

[1-1] 进气口，1/2英寸"内螺纹

[1-2] 固定支架 (不可见)

[1-3] 压力表

[1-4] 调压阀

[1-5] 气压调节旋钮

[1-6] 空气输出模块

[1-7] SATA 油水分离器计时器，用于第二级精细过滤器

[1-8] 第二级和第三级过滤器套筒

[1-9] 内置自动排水阀

[1-10] 冷凝水排放软管 (不可见)

[1-11] SATA 油水分离器计时器，用于

烧结黄铜过滤器

[1-12] 第一级过滤器套筒

[1-13] SATA 油水分离器计时器，用于





活性炭过滤器

5. 预期用途





SATA 油水分离器 244/264/284 用于过滤压缩空气。当流经油水分离器后，压缩空气中固体和液体颗粒以及部分气态成分将被分离。

6. 安全说明

6.1. 一般性安全说明

		警告! 注意!
		
<ul style="list-style-type: none"> • 使用油水分离器前请仔细阅读安全说明以及操作说明书。请务必遵守安全说明和具体步骤。 • 请保存随附的所有文件，转手时始终将过滤器与这些文件放在一起。 		

6.2. 针对油水分离器的安全说明

		警告! 注意!
		
<ul style="list-style-type: none"> • 应遵守当地的安全、事故预防、劳动和环境保护条例! • 只能由专业人员进行使用、清洁和维护! • 切勿在零部件损坏或缺少的情况下使用油水分离器! • 定期检查，并在必要时维修油水分离器! • 油水分离器一旦损坏应立即停止使用! • 切勿擅自改装油水分离器，或对其进行技术性改造! • 只允许使用SATA原装零件或配件! 		

7. 组装

7.1. SATA filter 244 和 284 油水分离器

- 将固定支架 [1-2] 安装到过油水分离器上
- 用螺钉将过滤器垂直安装到墙上，以保证自动排水阀的正常运作
- 用可分离的螺丝接头将压缩空气连接至空气进气口（1/2英寸内螺纹）
- 将冷凝水排放软管 [1-10] 装到排泄阀 [1-9] 上；将排放管末端插入合适的接收容器（不在交货范围内）中。





	注意!
<ul style="list-style-type: none"> • 在油水分离器前装配一个开关阀，例如订货号10934的产品（不在交货范围内），以便轻松安全地进行油水分离器的维护工作。 	

7.2. 将 SATA filter 244 加装为 filter 284 [2]

需要加装一个活性炭过滤器SATA filter 264 [C] (订货号 141226) :

- 切断油水分分离器气压 (关闭开关阀)
- 将 [2-1] 调压阀 [D] 和空气输出模块 [E] 从油水分分离器组合[A]/[B] 拆下
- 将SATA filter 264 [C]旋在 [2-2]处
- 将调压阀 [D] 及空气输出模块 [E]装到[2-3]

8. 使用

 	警告! 小心!
 	
<p>只允许耐溶剂、防静电、未受损、技术上完好、且永久抗压强度至少为10巴的压缩空气软管，例如订货号为53090的空气软管！</p>	

	注意!
<ul style="list-style-type: none"> • 将内径9mm的软管装上1/4英寸内螺纹的接头 • 油水分离器的定期维护，请更换并激活每节过滤器相应的SATA油水分离器计时器（黄铜过滤器[1-11]/精细过滤器 [1-7] = 6个月，活性炭过滤器[1-13] = 3个月）。 	

5. 连接合适的压缩空气软管。
6. 逆时针方向将气压调节旋钮 [1-5] 旋转到底；状态 = 关闭。
7. 朝右旋转气压调节旋钮 [1-5]至在压力表 [1-3] 中显示所需压力。
8. 使用喷枪 (完全扣紧扳机) 时检查压力，必要时再次调节。

9. 功能

9.1. 第一级过滤器 [A] :

第一级过滤器能够分离出大于 5 μm 的颗粒物以及冷凝水和油。此级过滤器中安装了黄铜烧结滤芯 (订货号22160)。

	注意!
<p>黄铜烧结滤芯：</p> <ul style="list-style-type: none"> • 精细度：5 μm • 表面面积：100 cm^2 	

只有油水分离器垂直安装时自动冷凝水排泄阀 [1-9] 才能正确工作。冷凝水在过滤器套筒 [1-12] 中达到一定水位时排水阀会自动打开，通过排放软管

将冷凝水 [1-10] 排放到接收容器 (不在交货范围内) 中, 直至只剩下很少量的残留冷凝水为止。

9.2. 第二级过滤器 [B] :

第二级过滤器的精细过滤滤芯(产品号为81810) 能够分离出最细微的颗粒物。



注意 !

精细过滤滤芯 :

- 特殊超细纤维棉
- 过滤精度达 $0.01 \mu\text{m}$, 对直径 $> 0.1 \mu\text{m}$ 的颗粒物的分离率达 99.998 %
- 表面面积 : 300 cm^2

9.3. 第三级过滤器 [C] :

第三级过滤器除了装入的滤芯不同以外, 结构与第二级过滤器 [B] 相同。第三级过滤器中安装了活性炭滤芯 (订货号85373)。活性炭过滤器前必须安装 [A] 和 [B] 级过滤器。



注意 !

活性炭滤芯 :

- 结合了活性炭的纤维
- 表面面积 : 300 cm^2

9.4. 调压阀 [D]:

所需的输出气压可以通过压力调节旋钮[1-5] 和调压阀[1-4]调节。气压会显示在气压表[1-3]上。调压阀会保证输出气压的稳定持续。

9.5. 空气输出模块 [E]:

输出模块装有两个快速接嘴和两个1/4英寸内螺纹快速接头[1-6]。

10. 维护



警告! 小心!

⚠ DANGER ⚠ NOTICE

- 油水分离器的维护保养工作只能在切断气压的情况下进行 !

**警告！小心！****▲ DANGER NOTICE**

- 黄铜滤芯[A]/订货号22160和过滤器套筒 [1-8]和[1-12]至少每6个月清洗一次；必要时应更换黄铜滤芯！
 - 精细过滤滤芯[B]/订货号81810至少每6个月需要更换！
 - 活性炭滤芯[C]/订货号85373至少每3个月需要更换！
 - 如果压缩空气污染严重，应在更短的间隔周期更换滤芯！
 - 使用饱和的过滤滤芯可能会引起喷漆工作的质量问题。另外，使用供气式呼吸面罩时，还存在危害健康、健康永久性受损甚至死亡的危险！
- 切断油水分离器气压 (关闭开关阀)
 - 用随货附送的套筒扳手拧下相应的过滤器套筒 [3]
 - 拧下第一级过滤器 [A] 上的黄铜滤芯塑料托 [4-1]，然后取出并检查旋风分离器 and 黄铜滤芯 [4-2]。必要时进行清洗或更换
 - 旋下第二级 [B] 和第三级 [C] 过滤器上的滤芯固定螺栓 [4-5]，然后取下并更换相应的精细过滤滤芯或活性炭滤芯 [4-3]。
 - 按照相反的顺序进行安装。注意将滤芯对号入座装入等级对应的过滤器中。不同的颜色标记 (黄色 = 黄铜过滤器 [A]，蓝色 = 精细过滤器 [B]，黑色 = 活性炭过滤器 [C]) 用来进行区别 [4-4]。在第二级[B] 和 第三级 [C] 的滤芯固定杆上有颜色标记环以示区别。
 - 安装时应注意O型环的位置正确且无破损！

**注意！**

处理废旧滤芯时应遵守当地的相关条例！

11. 排除故障

故障	原因	矫正措施
不能正确调节压力	进气压力不够	提高进气压力
	输出模块上的调压阀坏了	更换调压阀 [D]，订货号 171496
压缩空气中有压缩机油的痕迹	压缩空气含油太多	检查空压机和冷干机 排放冷凝水 (手工打开)
	滤芯已饱和	维护油水分离器，参见第10章

故障	原因	矫正措施
没有或不充分的冷凝水排放（最低水位的冷凝水属正常现象，以此让浮子浮起，从而打开排水阀）	浮子粘在排水阀上	拆下安全卡簧，取下排水阀，清洗或更换排水阀
	排水阀已受损	更换订货号为15511的排水阀
排水阀不断漏气（切勿拆开排水阀，存在受损危险）	没有垂直安装油水分离器	垂直安装油水分离器
	铜部件在加压后没有完全拉下	升高压力，把铜部件完全拉下
	浮子粘在排水阀上	拆下排水阀，然后取下、清洗或更换保护盖
	排水阀已受损	更换订货号为15511的排水阀
	过滤器内压力 < 1 巴	提高进气压力

12. 废物处理

不含油和冷凝水的残旧油水分离器须按可回收废品处理。应遵守当地相关条例！

13. 售后服务

您的SATA 经销商可以为您提供配件、备件和技术支持。

14. 保修 / 责任

SATA通用销售和交付条款和进一步的合同协议，如适用，还有现行的有效法规都在此适用。

SATA不对以下特殊情形负责：

- 不遵守本使用说明书。
- 不按照规定使用产品。
- 聘用未经培训的人员。
- 未穿戴个人防护装备。
- 未使用原装配件和零配件。
- 擅自改装或进行技术性改造。
- 正常的磨损。
- 使用时产品受到非典型的冲击和撞击。
- 安装和拆卸

15. 配件 [5]

订货号	产品描述
6981	空气快速接头 (5个装)
15511	自动排水阀
22046	油水分离器压力表 0 -10巴
22087	O 型密封圈 60 x 2.5
22137	嵌入件
22152	O 型密封圈 33 x 2.5
22160	黄铜滤芯, 用于第一级过滤器[A]
22319	油水分离器压力表 0 -10巴
24521	旋风分离器, 带O型密封圈
24554	第一级过滤器套筒, 带排水阀
24582	滤芯固定螺栓, 带O型密封圈
28514	O 型密封圈 19 x 2
28506	O 型密封圈 13 x 1.5
37622	固定支架
68007	六角螺钉 M 6 x 14
81810	精细过滤滤芯, 包括O 型密封圈, 用于第二级过滤器 [B]
85142	O 型密封圈 30 x 1.5
85357	套筒拆卸扳手
85373	活性炭滤芯, 带O型密封圈, 用于第三级过滤器 [C]
142273	固定支架
148239	空气输出模块 [D] , 包括调压阀, 压力调节旋钮, 压力表和球形阀
171488	空气输出多头管, 带接嘴
171496	调压阀, 带压力表

16. 欧共体符合性声明

您可以通过如下网址查询当前有效的符合性声明：







www.sata.com/downloads

Content [Original Version: German]

1. Symbols.....	23	8. Use.....	26
2. Technical Data.....	23	9. Function.....	27
3. Scope of Delivery	24	10. Maintenance.....	28
4. Technical Design of the Filters	24	11. Troubleshooting.....	29
5. Intended Use	24	12. Disposal.....	30
6. Safety Instructions.....	25	13. After Sale Service.....	30
7. Assembly.....	25	14. Warranty / Liability	30
		15. Spare parts.....	31

1. Symbols

	Warning! Risk which could cause heavy injuries or death.
	
	Warning! Risk which could cause damage.
	
	Notice! Useful tips and recommendations

2. Technical Data

Air inlet	G 1/2" female thread	
Max. inlet operating pressure	10.0 bar	145 psi
Max. outlet operating pressure	10.0 bar	145 psi
Max. ambient temperature	120 °C	248 °F
Air flow at 6.0 bar	< 2000 NI/min	< 70,6 cfm
Weight of SATA filter 244	4.3 kg	151.7 oz.
Weight of SATA filter 264	1.3 kg	45.9 oz.
Weight of SATA filter 284	5.6 kg	197.5 oz.

3. Scope of Delivery

SATA filter 244:

- Sintered filter
- Fine filter
- Air outlet module with quick coupling, pressure regulator with gauge, regulation
- Mounting kit including screws and wall plugs
- Condensate drain hose
- Pin spanner
- Operating Instructions

SATA filter 284:

- Sintered filter
- Fine filter
- Activated charcoal filter
- Air outlet module with quick coupling, pressure regulator with gauge, regulation
- Mounting kit including screws and wall plugs
- Condensate drain hose
- Pin spanner
- Operating Instructions

SATA filter 264:

- Activated charcoal filter with connections to retrofit a SATA filter 244
- Mounting kit including screws and wall plugs
- Operating Instructions

4. Technical Design of the Filters [1]





- | | |
|--|---|
| [1-1] Air inlet G 1/2" female thread | [1-9] Integrated automatic condensate drain valve |
| [1-2] Mounting bracket (not visible) | [1-10] Condensate outlet hose (not visible) |
| [1-3] Pressure gauge | [1-11] SATA filter timer for sintered filters |
| [1-4] Pressure regulation valve | [1-12] Filter housing, filter stage A |
| [1-5] Pressure adjustment knob | [1-13] SATA filter timer for carbon filters |
| [1-6] Air outlet module | |
| [1-7] SATA filter timer for fine filters | |
| [1-8] Filter housing, filter stage B and C | |

5. Intended Use





The SATA filter 244/264/284 serve the purpose of compressed air purification. They separate solid and liquid particles as well as partially gaseous components from the compressed air streaming through the filter.

6. Safety Instructions

6.1. General Safety Instructions

 	Warning! Attention!
 	
<ul style="list-style-type: none"> • Before using the filters, please read the safety and operating instructions completely and carefully. Safety instructions and specified steps are mandatory. • Keep all enclosed documents and pass on the filter together with these documents only. 	

6.2. Filter Specific Safety Instructions

 	Warning! Attention!
 	
<ul style="list-style-type: none"> • Local safety, accident prevention, work and environment protection regulations are mandatory! • Use, cleaning and maintenance by skilled personnel only! • Never use the filter when it is damaged or when components are missing! • Check and, if necessary, repair the filter on a regular basis! • Put filter out of operation immediately when it is damaged! • Never carry out unauthorised or technical modifications on the filter! • Use original SATA spare parts and accessories only! 	

7. Assembly

7.1. SATA filter 244 and 284

- Install mounting bracket **[1-2]** on the filter
- Install the filter vertically on the wall with screws, thus ensuring full functionality of the automatic condensate drain valve
- Connect air inlet G 1/2 female thread to compressed air line with detachable screw connection
- Slide condensate drain hose **[1-10]** over the drain valve **[1-9]**; put hose

end into a suitable collection container (not included in delivery).



Notice!

- Mount shut-off tap in front of the filter, e.g. **Art. No. 10934** (not included in delivery), allowing easy and safe filter maintenance.

7.2. Retrofit SATA filter 244 to filter 284 [2]

For retrofitting with an activated charcoal filter, a SATA filter 264 [C] (**Art. No. 141226**) is required:

- Depressurise filter (close shut-off tap)
- Remove [2-1] pressure regulation valve [D] and air outlet module [E] from filter combination [A]/[B]
- Screw on [2-2] SATA filter 264 [C]
- Screw on [2-3] pressure regulation valve [D] and air outlet module [E]

8. Use



Warning! Attention!

▲ DANGER **■ NOTICE**

Use solvent-resistant, antistatic, undamaged, technically flawless compressed air hoses with a continuous pressure resistance of minimum 10 bar, e.g. **Art. No. 53090!**



Notice!

- Mount connection nipple G 1/4" female thread hose DN 9 (not included in delivery).
- For regular filter maintenance, please **replace and activate** the SATA filter time of the respective filter stage (sintered filter [1-11]/fine filter [1-7] = 6 months, activated charcoal filter [1-13] = 3 months).

9. Connect suitable compressed air hose.
10. Turn the pressure adjustment knob [1-5] in counterclockwise direction to the maximum; state = closed
11. Turn pressure adjustment knob [1-5] to the right until required pressure is displayed on the pressure gauge [1-3].
12. Control pressure when operating the spray gun (trigger fully pulled) and re-adjust, if necessary.

9. Function

9.1. Filter stage [A]:

The first filter stage separates particles $> 5 \mu\text{m}$ as well as condensed water and oil. The sintered filter (**Art. No. 22160**) is integrated in the filter.



Notice!

Sintered filter:

- Fineness $5 \mu\text{m}$
- Surface 100 cm^2

The automatic condensate drain valve **[1-9]** only works properly when the filter is vertically mounted. If a certain condensate filling level is reached inside the filter housing **[1-12]**, the condensate drain valve opens automatically draining the condensate through the condensate drain hose **[1-10]** into the collection container (not included in delivery) until just a small residual quantity remains.

9.2. Filter stage [B]:

The fine filter cartridge (**Art. No. 81810**) of the second filter stage separates smallest particles.



Notice!

Fine filter cartridge:

- Special micro fibre fleece
- Fineness $0.01 \mu\text{m}$, separation degree 99.998 % related to a particle size $> 0.1 \mu\text{m}$
- Surface 300 cm^2

9.3. Filter stage [C]:

Except for the installed filter cartridge, the design of the third filter stage is identical to the second filter stage **[B]**. This third filter stage contains the activated charcoal cartridge (**Art. No. 85373**). The activated charcoal filter can only be used with the filter stages **[A]** and **[B]** preceding.



Notice!

Activated charcoal filter cartridge:

**Notice!**

- Fibre-bound activated charcoal
- Surface 300 cm²

9.4. Pressure regulation valve [D]:

The requested outlet pressure can be adjusted with the pressure adjustment knob [1-5] at the pressure regulation valve [1-4]. The pressure is displayed at the pressure gauge [1-3]. The pressure regulation valve secures consistent outlet pressure.

9.5. Air outlet module [E]:

The outlet module is equipped with each two quick couplings and connection nipples G 1/4 female thread [1-6].

10. Maintenance

**Warning! Attention!****⚠ DANGER ⚠ NOTICE**

- Filters can only be maintained and serviced when depressurised!
- Sintered filter [A]/Art. No. 22160 and filter housings [1-8], [1-12] have to be cleaned after 6 months at the latest; replace sintered filter, if necessary!
- The fine filter cartridge [B]/Art. No. 81810 has to be replaced every 6 months at the latest!
- The activated charcoal cartridge [C]/Art. No. 85373 has to be replaced every 3 months at the latest!
- **When the compressed air is heavily contaminated, the filter cartridges have to be exchanged in shorter intervals!**
- Saturated filter cartridges may cause quality problems during paint jobs. Furthermore, using a supplied-air respirator could become harmful, causing permanent health damage and even death!

- Depressurise filter (close shut-off tap)
- Unscrew [3] the respective filter housing with the pin spanner included in the delivery.
- Remove condensate cyclone separator [4-1] from the filter stage [A], remove and check insert as well as sintered filter [4-2]. Clean or

- replace if necessary
- Unscrew intermediate adapter [4-5] at filter stage [B] and [C], then remove [4-3] and replace fine or activated charcoal cartridge, resp.
 - Installation has to be carried out in reverse order. Please make sure that the filter cartridges are installed in the correct order. Coloured markers (yellow = sintered filter [A], blue = fine filter [B], black = activated charcoal filter [C] allow clear identification [4-4]. Marking rings are located on the threaded rods of the filter stages [B] and [C].
 - During installation, please ensure proper seat and undamaged O-rings!

**Notice!**

Please observe local regulations for the disposal of filter cartridges!

11. Troubleshooting

Malfunction	Cause	Corrective action
Pressure cannot be properly adjusted	Insufficient inlet pressure	Increase inlet pressure
	Pressure regulation valve at air outlet module is defective	Exchange pressure regulation valve [D], Art. No. 171496
Traces of compressor oil in the compressed air	Too much oil in the compressed air	Control compressor, refrigerated dryer
		Drain condensate (open manually)
No or insufficient condensate drainage (a minimum condensate level is required as it serves to lift the floater and, thus, to open the drain valve)	Saturated filter	Filter maintenance required, chapter 10
	Floater stuck on the drain valve	Disassemble drain valve by removing the safety disc, then clean or exchange drain valve
	Damaged drain valve	Exchange drain valve Art. No. 15511

Malfunction	Cause	Corrective action
Drain valve blows permanently (never disassemble the drain valve itself, risk of damage)	Filter is not installed vertically	Install filter vertically
	Brass component not completely pulled down when pressurised	Pressurise filter and pull brass component completely down
	Floater stuck on the drain valve	Remove drain valve, then remove, clean or exchange protective cap
	Damaged drain valve	Exchange drain valve Art. No. 15511
	Internal filter pressure < 1 bar	Increase inlet pressure

12. Disposal

The oil and condensate free filter has to be disposed of as recyclable waste. Please observe local regulations!

13. After Sale Service

Accessories, spare parts and technical support may be obtained from your SATA dealer.

14. Warranty / Liability

The SATA General Conditions of Sale and Delivery and further contractual agreements, if applicable, as well as the valid legislation at the time apply.

SATA cannot be held responsible especially in the following cases:

- When the operating instructions are disregarded.
- When the product is used in other than the intended ways of usage.
- When untrained staff is employed.
- When no personal protection equipment is worn.
- When no original accessories and spare parts are used.
- When the product is manipulated, tampered with or technically modified.
- In case of normal wear and tear.

- In case when the product has been exposed to untypical shockloads and impacts during usage.
- Assembly and disassembly

15. Spare parts [5]

Art. No.	Description
6981	Pack of 5 quick coupling nipples
15511	Automatic condensate drain valve
22046	Pressure gauge 0-10 bar
22087	O-ring 60 x 2.5
22137	Insert
22152	O-ring 33 x 2.5
22160	Sintered filter for [A]
22319	Pressure gauge 0-10 bar
24521	Cyclone separator with O-ring
24554	Filter housing cpl. with condensate drain valve
24582	Intermediate adapter cpl. with O-ring
28514	O-ring 19 x 2
28506	O-ring 13 x 1.5
37622	Mounting bracket
68007	Hexagonal screw M 6 x 14
81810	Fine filter cartridge, cpl. with O-ring for [B]
85142	O-ring 30 x 1.5
85357	Pin spanner for filter housing
85373	Activated charcoal cartridge, cpl. with O-ring for [C]
142273	Mounting bracket
148239	Air outlet module [D], cpl. with pressure regulation valve, pressure adjustment screw, pressure gauge and ball valve
171488	Manifold cpl. with connection nipples
171496	Pressure regulation valve cpl. with gauge

16. EC Declaration of Conformity

The latest version of the Declaration of Conformity can be found at:







www.sata.com/downloads

Índice [versión original: alemán]

1. Símbolos	33	8. Puesta en funcionamiento.....	36
2. Datos técnicos.....	33	9. Función.....	37
3. Volumen de suministro	34	10. Mantenimiento.....	38
4. Componentes del filtro	34	11. Eliminación de averías	40
5. Utilización adecuada	35	12. Eliminación	41
6. Instrucciones de seguridad	35	13. Servicio al cliente	41
7. Montaje.....	36	14. Garantía / responsabilidad	41
		15. Piezas de recambio.....	42

1. Símbolos

	¡Aviso! sobre el peligro que puede llevar hasta la muerte o a lesiones graves.
	
	¡Cuidado! con las situaciones peligrosas que pueden llevar a daños materiales.
	
	¡Aviso! Advertencias y recomendaciones prácticas.

2. Datos técnicos

Entrada de aire	Rosca interior G 1/2"	
Sobrepresión de servicio de entrada máxima	10,0 bar	145 psi
Sobrepresión de servicio de salida máxima	10,0 bar	145 psi
Temperatura ambiental máxima	120 °C	248 °F
Caudal de aire con 6,0 bar	< 2.000 NI/min	< 70,6 cfm
Peso SATA filter 244	4,3 kg	151,7 oz.
Peso SATA filter 264	1,3 kg	45,9 oz.
Peso SATA filter 284	5,6 kg	197,5 oz.

3. Volumen de suministro

SATA filter 244:

- Filtro sinterizado
- Filtro fino
- Módulo de salida de aire con acoplamiento rápido, regulador de presión con manómetro, regulación
- Juego de sujeción inclusive tornillos y taco
- Manguera de desagüe de condensado
- Llave de pernos
- Instrucciones de servicio

SATA filter 284:

- Filtro sinterizado
- Filtro fino
- Filtro de carbón activado
- Módulo de salida de aire con acoplamiento rápido, regulador de presión con manómetro, regulación
- Juego de sujeción inclusive tornillos y taco
- Manguera de desagüe de condensado
- Llave de pernos
- Instrucciones de servicio

SATA filter 264:

- Filtro de carbón activado con conexiones para el reequipo del SATA filter 244
- Juego de sujeción inclusive tornillos y taco
- Instrucciones de servicio

4. Componentes del filtro [1]





- | | |
|---|---|
| [1-1] Entrada de aire rosca interior G 1/2" | [1-9] Válvula de descarga de condensado automática integrada |
| [1-2] Pieza angular de sujeción (no visible) | [1-10] Manguera de desagüe de condensado (no visible) |
| [1-3] Manómetro | [1-11] SATA filter timer para filtro sinterizado |
| [1-4] Válvula de regulación de presión | [1-12] Vaina de filtro, etapa de filtro A |
| [1-5] Botón regulador de presión | [1-13] SATA filter timer para filtro de carbón activado |
| [1-6] Módulo de salida de aire | |
| [1-7] SATA filter timer para filtro fino | |
| [1-8] Vaina de filtro, etapa de filtro B y C | |

5. Utilización adecuada





Los SATA filter 244/264/284 sirven para el tratamiento de aire comprimido. Separan los elementos sólidos, líquidos y parcialmente gaseosos del aire comprimido pasando por el filtro.

6. Instrucciones de seguridad

6.1. Instrucciones de seguridad generales

 	¡Aviso! ¡Cuidado!
 	
<ul style="list-style-type: none"> • Antes de utilizar el filtro lea atentamente y completamente todas las indicaciones de seguridad y el manual de servicio. Se debe cumplir las indicaciones de seguridad y los pasos fijados. • Guarde todos los documentos adjuntos y pase los filtros sólo juntamente con estos documentos. 	

6.2. Indicaciones de seguridad específicas referente a filtros

 	¡Aviso! ¡Cuidado!
 	
<ul style="list-style-type: none"> • ¡Cumplir las instrucciones de seguridad, prevención de accidentes, protección de trabajo y protección del medio ambiente locales! • ¡Utilización, limpieza y mantenimiento sólo a través de un especialista! • ¡Nunca poner en marcha el filtro en caso de daños o de partes faltantes! • ¡Verificar y dado el caso reparar el filtro regularmente! • ¡En caso de daños poner inmediatamente fuera de servicio! • ¡Nunca transformar o modificar técnicamente el filtro por cuenta propia! • ¡Utilizar solamente recambios y accesorios originales de SATA! 	

7. Montaje

7.1. SATA filter 244 y 284

- Montar al filtro la pieza angular de sujeción [1-2]
- Montaje vertical de los filtros en la pared con la ayuda de tornillos para asegurar la función segura de la válvula de desagüe.
- Conectar la entrada de aire rosca interior G 1/2 con atornilladura removible a la conducción de aire comprimido
- Conectar la manguera de desagüe de condensado [1-10] en válvula de desagüe [1-9]; poner el extremo de la manguera en un recipiente colector adecuado (no incluido en el volumen de suministro).



¡Aviso!

- Montar una llave de paso delante del filtro, p. ej. **ref. 10934** (no contenido en el volumen de suministro); esto posibilita un mantenimiento fácil del filtro.

7.2. Reequipo del SATA filter 244 a filter 284 [2]

Para el reequipo con un filtro de carbón activado se necesita un SATA filter 264 [C] (**ref. 141226**):

- Cerrar la presión del filtro (cerrar la llave de paso intercalada)
- Despegar [2-1] la válvula de regulación de presión [D] y el módulo de salida de aire [E] de la combinación de filtro [A]/[B]
- Atornillar [2-2] el SATA filter 264 [C]
- Antornillar [2-3] la válvula de regulación de presión [D] y el módulo de salida de aire [E]

8. Puesta en funcionamiento



¡Aviso! ¡Cuidado!

▲ DANGER **■ NOTICE**

¡Utilizar sólo mangueras resistentes a disolventes, antiestáticas, técnicamente impecables con resistencia a la presión permanente de por lo menos 10 bar, p. ej. **ref. 53090**!

**¡Aviso!**

- Montar la boquilla de conexión con rosca interior G 1/4 en la manguera (no contenido en el volumen de suministro).
- Para el mantenimiento regular de los filtros, sustituir y activar el SATA filter timer de la etapa de filtro correspondiente (filtro sinterizado [1-11]/filtro fino [1-7] = 6 meses, filtro de carbón activado [1-13] = 3 meses).

13. Conectar una manguera de presión adecuada.
14. Girar el botón regulador de la presión [1-5] hasta el tope en sentido contrario de las agujas del reloj; estado = cerrado.
15. Girar el botón regulador de la presión [1-5] a la derecha hasta que la presión deseada aparezca en el manómetro [1-3].
16. Verificar la presión durante el uso de la pistola de pintura (palanca del gatillo completamente activada) y dado el caso reajustar.

9. Función

9.1. Etapa de filtro [A]:

La primera etapa de filtración separa partículas más grande que 5 µm así como agua condensada y aceite. Un filtro sinterizado (**ref. 22160**) está montado en el filtro.

**¡Aviso!****Filtro sinterizado:**

- Finura 5 µm
- Superficie 100 cm²

La válvula de descarga de condensado automática [1-9] funciona correctamente sólo si el filtro está en posición vertical. Si el condensado en la vaina [1-12] llega a un nivel cierto, la válvula se abre de forma automática bajo presión hasta que el condensado, excepto de una pequeña cantidad residual se haya evacuado a través de la manguera de desagüe de condensado [1-10] al recipiente colector (no contenido en el volumen de suministro).

9.2. Etapa de filtro [B]:

La segunda etapa de filtración separa partículas mínimas a través del cartucho de filtro fino (**ref. 81810**) utilizado.

**¡Aviso!****Cartucho de filtro fino:**

- Vellón de microfibra especial
- Finura 0,01 μm , grado de separación 99,998 %, referente a partículas > 0,1 μm
- Superficie 300 cm^2

9.3. Etapa de filtro [C]:

La tercera etapa de filtración es idéntica a la etapa de filtración [B] en su construcción menos el cartucho de filtro utilizado. En el filtro está montado el cartucho de carbón activado (**ref. 85373**). Se tiene que intercalar siempre al filtro de carbón activado las etapas de filtración [A] y [B].

**¡Aviso!****Cartucho de filtro de carbón activado:**

- Carbón activado ligado en fibra
- Superficie 300 cm^2

9.4. Válvula de regulación de presión [D]:

En la válvula de regulación de presión [1-4] se puede regular la presión de salida deseada a través del botón regulador de la presión [1-5] y se la puede leer en el manómetro [1-3]. La válvula de regulación de presión produce una presión de salida constante.

9.5. Módulo de salida de aire [E]:

El módulo de salida de aire está equipado con 2 acoplamientos rápidos y niple de conexión con rosca interior G 1/4" [1-6].

10. Mantenimiento**¡Aviso! ¡Cuidado!****▲ DANGER NOTICE**

- ¡Trabajos de mantenimiento del filtro sólo pueden ser efectuados en estado despresurizado!

**¡Aviso! ¡Cuidado!****⚠ DANGER ⚠ NOTICE**

- ¡Limpiar el filtro sinterizado **[A]**/ref. **22160** y la vaina de filtro **[1-8]**, **[1-12]** lo más tardar después de 6 meses; dado el caso cambiar el filtro sinterizado!
 - ¡Cambiar el cartucho de filtro fino **[B]**/ref. **81810** lo más tardar después de 6 meses!
 - ¡Cambiar el cartucho de carbón activado **[C]**/ref. **85373** lo más tardar después de 3 meses!
 - **¡Con aire comprimido muy sucio, cambiar los cartuchos del filtro en intervalos más cortos!**
 - Con cartuchos de filtros saturados existe el peligro de estorbos en la función en trabajos de lacado. Durante el uso de protección respiratoria aireada existe aparte de esto el peligro de perjuicios de la salud, daños de la salud permanentes y puede llevar a la muerte!
- Cerrar la presión del filtro (cerrar la llave de paso intercalada)
 - Desatornillar la respectiva vaina de filtro con la llave de pernos contenida en el suministro **[3]**
 - Desatornillar el cuerpo de derivación **[4-1]** en la etapa de filtro **[A]**, retirar y verificar la parte interior y el filtro sinterizado **[4-2]**. Cuando sea necesario limpiar o cambiar
 - En las etapas de filtro **[B]** y **[C]** desatornillar el adaptador intermedio **[4-5]** y retirar el cartucho de filtro fino, es decir, de carbón activado **[4-3]** y cambiarlo
 - Montaje en sentido inverso. Tener en cuenta que los cartuchos de filtro son montados en la etapa de filtro correcta. La señalización colorida (amarillo = filtro sinterizado **[A]**, azul = filtro fino **[B]**, negro = filtro de carbón activado **[C]**) sirven para el reconocimiento **[4-4]**. Éstas se encuentran en las barras roscadas de las etapas de filtro **[B]** y **[C]**
 - Durante el montaje fijarse en el asiento correcto y anillos tóricos libre de daños.

**¡Aviso!**

¡Tener en cuenta las normativas locales durante la eliminación de los cartuchos de filtro!

11. Eliminación de averías

Avería	Causa	Solución
La presión no se deja ajustar	Presión de entrada no suficiente	Elevar la presión de entrada
	Válvula reguladora de presión defectuosa en el módulo de salida de aire	Válvula de regulación [D], cambiar la ref. 1717494
Aceite en el aire comprimido saliente	Demasiado aceite en el aire comprimido	Revisar el compresor, secador frigorífico
		Descargar el condensado (abrir manualmente)
	Filtro saturado	Mantener el filtro, capítulo 10
El desagüe de condensado no se realiza o sea insuficientemente (un nivel mínimo de condensado es normal ya que este es necesario para levantar el flotador y con eso abrir la válvula de desagüe)	Flotador está pegado a la válvula de desagüe	Desmontar válvula de desagüe mediante la remoción de la arandela de seguridad y limpiar o cambiar la válvula de desagüe
	Válvula de desagüe dañada	Cambiar la válvula de desagüe ref. 15511

Avería	Causa	Solución
Válvula de desagüe sopla permanentemente (nunca desmontar la válvula de desagüe, peligro de daños)	Filtro no es montado en posición vertical	Montar el filtro en posición vertical
	La pieza de latón no fue tirada completamente hacia abajo bajo presión	Poner el filtro bajo presión y tirar la pieza de latón hacia abajo
	Flotador está pegado a la válvula de desagüe	Desmontar la válvula de desagüe, retirar, limpiar o cambiar la placa recubridora
	Válvula de desagüe dañada	Cambiar la válvula de desagüe ref. 15511
	Presión interior del filtro < 1 bar	Elevar la presión de entrada

12. Eliminación

La eliminación del filtro libre de aceite y de condensado hay que tratarlo como desecho reciclable. ¡Tener en cuenta las normativas locales!

13. Servicio al cliente

Accesorios, recambios y apoyo técnico los encuentra en su distribuidor SATA.

14. Garantía / responsabilidad

Se aplican las condiciones generales de venta de SATA y en su caso adicionales acuerdos contractuales así como respectivamente la ley en vigor.

SATA no se responsabiliza en especial en caso de:

- Incumplimiento de las instrucciones de servicio
- Utilización del producto no conforme a su destino
- Empleo de personal sin formación
- No utilización de equipo de protección personal
- No utilización de accesorios y recambios originales
- Reconstrucción o cambios técnicos por cuenta propia
- Desgaste natural / desgaste
- Carga de choque atípica a la utilización
- Trabajos de montaje y desmontaje

15. Piezas de recambio [5]

Ref.	Denominación
6981	Paquete con 5 racords de acoplamiento rápido
15511	Válvula de desagüe de condensado automática
22046	Manómetro 0-10 bar
22087	Junta tórica 60 x 2,5
22137	Pieza interior
22152	Junta tórica 33 x 2,5
22160	Filtro sinterizado para [A]
22319	Manómetro 0-10 bar
24521	Cuerpo derivador con junta tórica
24554	Vaina de filtros cpl. con válvula de desagüe de condensado
24582	Adaptador intermedio cpl. con junta tórica
28514	Junta tórica 19 x 2
28506	Junta tórica 13 x 1,5
37622	Pieza angular de sujeción
68007	Tornillo hexagonal M 6 x 14
81810	Cartucho de filtro fino, cpl. con junta tórica empaquetado para [B]
85142	Junta tórica 30 x 1,5
85357	Llave de pernos para vaina de filtro
85373	Cartucho de carbón activado, cpl. con junta tórica empaquetado para [C]
142273	Pieza angular de sujeción
148239	Módulo de salida de aire [D] cpl. con válvula reguladora de presión, tornillo de regulación de presión, manómetro, grifo esférico
171488	Regleta de salida cpl. con boquillas de conexión
171496	Válvula de regulación de presión cpl. con manómetro

16. Declaración de conformidad CE

La versión actual de la Declaración de Conformidad se encuentra a:







www.sata.com/downloads

Table des matières [version originale: allemand]

1. Symboles.....	45	8. Mise en service	49
2. Données techniques.....	45	9. Fonction.....	49
3. Etendue de la livraison	46	10. Entretien	51
4. Structure des filtres	46	11. Elimination de défauts	52
5. Utilisation correcte.....	47	12. Evacuation.....	53
6. Renseignements de sécurité..	47	13. Service après-vente	53
7. Montage	48	14. Garantie / Responsabilité	53
		15. Pièces de rechange.....	54

1. Symboles

	Avertissement ! Indique un danger pouvant entraîner la mort ou des blessures fortes.
	
	Attention ! Indique une situation dangereuse pouvant entraîner des dommages matériels.
	
	Renseignement ! Indique des renseignements et recommandations utiles.

2. Données techniques

Entrée d'air	G 1/2" filetage intérieur	
Pression de service max. à l'entrée	10,0 bar	145 psi
Pression de service max. à la sortie	10,0 bar	145 psi
Temperature ambiante max.	120 °C	248 °F
Flux d'air à 6,0 bar	< 2 000 NI/min	< 70,6 cfm
Poids du filtre SATA filter 244	4,3 kg	151,7 oz.
Poids du filtre SATA filter 264	1,3 kg	45,9 oz.

Poids du filtre SATA filter 284	5,6 kg	197,5 oz.
---------------------------------	--------	-----------

3. Etendue de la livraison

SATA filter 244 :

- Filtre fritté
- Filtre fin
- Module de sortie d'air avec accouplement rapide, détendeur de pression avec manomètre, réglage
- Kit de fixation, y inclus vis et chevilles
- Tuyau de décharge de condensé
- Clé à ergots
- Mode d'emploi

SATA filter 284 :

- Filtre fritté
- Filtre fin
- Filtre à charbon actif
- Module de sortie d'air avec accouplement rapide, détendeur de pression avec manomètre, réglage
- Kit de fixation, y inclus vis et chevilles
- Tuyau de décharge de condensé
- Clé à ergots
- Mode d'emploi

SATA filter 264 :

- Filtre à charbon actif avec raccords pour être branché à un filtre SATA filter 244
- Kit de fixation, y inclus vis et chevilles
- Mode d'emploi

4. Structure des filtres [1]





- | | |
|--|--|
| [1-1] Entrée d'air G 1/2" filetage intérieur | [1-9] Valve automatique intégrée de décharge de condensé |
| [1-2] Angle de fixation (non visible) | [1-10] Tuyau de décharge de condensé (non visible) |
| [1-3] Manomètre | [1-11] SATA filter timer pour filtre fritté |
| [1-4] Valve de réglage de la pression | [1-12] Fourreau du filtre, niveau filtrant A |
| [1-5] Molette de réglage de la pression | [1-13] SATA filter timer pour filtre à charbon actif |
| [1-6] Module de sortie d'air | |
| [1-7] SATA filter timer pour filtre fin | |
| [1-8] Fourreau du filtre, niveaux filtrants B et C | |

5. Utilisation correcte





Les filtres SATA filter 244/264/284 servent à la purification d'air comprimé. Ils séparent des composants solides, liquides et partiellement gazeux de l'air comprimé coulant à travers le filtre.

6. Renseignements de sécurité

6.1. Renseignements de sécurité généraux

 	Avertissement ! Attention !
 	
<ul style="list-style-type: none"> • Avant l'utilisation des filtres, lisez toutes les consignes de sécurité et le mode d'emploi attentivement et complètement. Les consignes de sécurité et les démarches stipulées sont à respecter. • Conservez tous les documents ci-joints et ne passez le filtre à une autre personne qu'avec ces documents. 	

6.2. Consignes de sécurité spécifiques concernant les filtres

 	Avertissement ! Attention !
 	
<ul style="list-style-type: none"> • Respectez les stipulations locales de sécurité, de prévention d'accidents, de protection de la santé et de l'environnement ! • A utiliser, nettoyer et entretenir par un professionnel seulement ! • Ne jamais mettre en service le filtre en cas de dommage ou de pièces manquantes ! • Examiner le filtre régulièrement et réparer-le si nécessaire ! • Immédiatement mettre le filtre hors service en cas de dommage ! • Ne jamais transformer le filtre arbitrairement ou y effectuer des modifications techniques ! • Utiliser exclusivement des pièces de rechange resp. accessoires SATA originaux ! 	

7. Montage

7.1. SATA filter 244 et 284

- Monter l'angle de fixation [1-2] au filtre
- Monter le filtre au mur en position verticale à l'aide des vis, c'est comme cela seulement que la valve automatique de décharge de condensé fonctionne
- Brancher l'entrée d'air G 1/2 filetage intérieur avec vissage détachable au circuit d'air comprimé
- Mettre en place le tuyau de décharge de condensé [1-10] sur la valve de décharge [1-9] ; mettre le bout du tuyau dans un réservoir collecteur approprié (non compris dans le contenu de la livraison).



Renseignement !

- Monter un robinet de fermeture avant le filtre, par ex. réf. **10934** (non compris dans le contenu de la livraison) ; cela permet un entretien facile du filtre.

7.2. Transformation ultérieure du filtre SATA filter 244 en SATA filter 284 [2]

Pour brancher un filtre à charbon actif, un filtre SATA filter 264 [C] (réf. **141226**) est requis :

- Enlever toute pression du filtre (fermer le robinet de fermeture monté avant le filtre)
- Détacher [2-1] la valve de réglage de la pression [D] et le module de sortie d'air [E] de la combinaison des filtres [A]/[B]
- Visser [2-2] le filtre SATA filter 264 [C]
- Visser [2-3] la valve de réglage de la pression [D] et le module de sortie d'air [E]

8. Mise en service

 	Avertissement ! Attention !
 DANGER  NOTICE	
<p>Utiliser uniquement des tuyaux d'air comprimé résistants contre les solvants, antistatiques, non endommagés et techniquement impeccables avec une capacité permanente de supporter une pression d'air de minimum 10 bar, par ex. réf. 53090 !</p>	

	Renseignement !
<ul style="list-style-type: none"> • Monter le nippes de raccord G 1/4 filetage intérieur au tuyau DN 9 (non compris dans le contenu de la livraison). • Pour pouvoir effectuer un entretien régulier des filtres, remplacer et déclencher le SATA filter timer du niveau filtrant correspondant (filtre fritté [1-11]/filtre fin [1-7] = 6 mois, filtre à charbon actif [1-13] = 3 mois). 	

17. Brancher un tuyau d'air comprimé approprié.
18. Tourner la molette de réglage de la pression [1-5] jusqu'au bout en sens antihoraire ; = fermé.
19. Tourner la molette de réglage de la pression [1-5] à droite jusqu'à ce que la pression désirée soit indiquée sur le manomètre [1-3].
20. Vérifier la pression pendant que la gâchette est tirée jusqu'au bout, et ajuster si nécessaire.

9. Fonction

9.1. Niveau filtrant [A] :

Le premier niveau filtrant sépare des particules d'une taille supérieure à 5 µm ainsi que du condensé d'eau et d'huile. Le filtre fritté est intégré dans le filtre (**réf. 22160**).

	Renseignement !
<p>Filtre fritté :</p> <ul style="list-style-type: none"> • Finesse 5 µm • Surface 100 cm² 	

La valve automatique de décharge de condensé **[1-9]** ne fonctionne correctement que si le filtre se trouve en position verticale. Quand le condensé dans le fourreau du filtre **[1-12]** atteint un certain niveau, la valve de décharge de condensé s'ouvre automatiquement sous pression et reste ouverte jusqu'à ce que le condensé - sauf pour un petit reste - soit déchargé à travers le tuyau de décharge de condensé **[1-10]** dans le réservoir collecteur (non compris dans le contenu de la livraison).

9.2. Niveau filtrant **[B]** :

Le deuxième niveau filtrant sépare des particules très petites à l'aide de la cartouche intégrée à filtration fin (**réf. 81810**).



Renseignement !

Cartouche à filtration fin :

- Rembourrage spécial en microfibres
- Finesse 0,01 µm, degré de séparation 99,998 %, se référant à des particules > 0,1 µm
- Surface 300 cm²

9.3. Niveau filtrant **[C]** :

La structure du troisième niveau filtrant est identique au niveau filtrant **[B]**, sauf pour la cartouche filtrante intégrée. Le filtre contient une cartouche à charbon actif (**réf. 85373**). Un filtre à charbon actif doit toujours être précédé par les niveaux filtrants **[A]** et **[B]**.



Renseignement !

Cartouche filtrante à charbon actif :

- Charbon actif en fibres
- Surface 300 cm²

9.4. Valve de réglage de la pression **[D]** :

La valve de réglage de la pression **[1-4]** permet un réglage fin de la pression de sortie désirée à l'aide de la molette de réglage de la pression **[1-5]**. Elle est affichée au manomètre **[1-3]**. La valve de réglage de la pression garantit une pression de sortie constante.

9.5. Module de sortie d'air [E] :

Le module de sortie est muni de 2 accouplements rapides et nipples de raccord

G 1/4" filetage intérieur [1-6].

10. Entretien



Avertissement ! Attention !

⚠ DANGER

NOTICE

- Effectuer des travaux d'entretien au filtre seulement quand aucune pression n'est présente dans le système !
 - Nettoyer le filtre fritté [A]/réf. 22160 et les fourreaux du filtre [1-8], [1-12] après 6 mois au plus tard ; remplacer le filtre fritté si nécessaire !
 - Remplacer la cartouche du filtre fin [B]/réf. 81810 après 6 mois au plus tard !
 - Remplacer la cartouche du filtre à charbon actif [C]/réf. 85373 après 3 mois au plus tard !
 - **Si l'air comprimé est fortement chargé d'impuretés, remplacer les cartouches filtrantes dans des intervalles plus courts !**
 - Quand les cartouches filtrantes sont saturées il y a le danger de défauts de fonction pendant l'application. En outre, l'utilisation d'un système de protection respiratoire à adduction d'air peut entraîner des dangers pour la santé (dommage permanent), allant jusqu'à la mort !
-
- Enlever toute pression du filtre (fermer le robinet de fermeture monté avant le filtre)
 - Dévisser [3] le fourreau du filtre respectif à l'aide de la clé à ergots comprise dans le contenu de la livraison.
 - Dévisser [4-1] l'élément de séparation du niveau filtrant [A], enlever [4-2] la pièce intérieure et le filtre fritté et examiner les composants. Nettoyer, resp. remplacer si nécessaire.
 - Dévisser l'adaptateur intermédiaire [4-5] des niveaux filtrants [B] et [C], détacher [4-3] et remplacer la cartouche du filtre fin, resp. du filtre à charbon actif.
 - Effectuer le montage en sens inverse. Assurer que les cartouches filtrantes sont installées dans les niveaux filtrants correspondants. Les

marquages en couleur (jaune = filtre fritté **[A]**, bleu = filtre fin **[B]**, noir = filtre à charbon actif **[C]**) servent à faire la différence **[4-4]**. Ce marquage se trouve sur les tiges filetées des niveaux filtrants **[B]** et **[C]**

- Lors du montage, assurer un positionnement correct et des joints toriques non endommagés !



Renseignement !

Respecter les stipulations locales lors de l'évacuation des cartouches filtrantes !

11. Elimination de défauts

Défaut	Cause	Solutions
La pression ne se laisse pas ajuster	La pression d'entrée est insuffisante	Augmenter la pression d'entrée
	La valve de réglage de la pression au module de sortie d'air est défectueuse	Remplacer la valve de réglage de la pression [D], réf. 171496
Il y a de l'huile dans l'air comprimé sortant du filtre	Trop d'huile dans l'air comprimé	Vérifier le compresseur ou le sécheur à froid
		Décharger le condensé (ouvrir manuellement)
Le condensé n'est pas déchargé, ou seulement de manière insuffisante (un niveau minimum de condensé est normal, car celui-ci sert à lever le flotteur, ce qui ouvre la valve de décharge).	Filtre saturé	Effectuer l'entretien du filtre, voir chapitre 10
	Le flotteur reste collé sur la valve de décharge	Détacher le disque de sécurité, enlever la valve de décharge et nettoyer ou remplacer la valve
	Valve de décharge endommagée	Remplacer la valve de décharge, réf. 15511

Défaut	Cause	Solutions
La valve de décharge reste ouverte (ne jamais démonter la valve de décharge, cela peut entraîner du dommage)	Le filtre n'est pas monté en position verticale	Monter le filtre en position verticale
	Pièce en laiton non tirée entièrement en bas (sous pression)	Mettre le filtre sous pression et tirer la pièce en laiton entièrement en bas
	Le flotteur reste collé sur la valve de décharge	Démonter la valve de décharge, enlever le chapeau de fermeture, nettoyer ou remplacer
	Valve de décharge endommagée	Remplacer la valve de décharge, réf. 15511
	Pression au sein du filtre < 1 bar	Augmenter la pression d'entrée

12. Evacuation

L'évacuation du filtre exempt d'huile et de condensé se fait comme matière recyclable. Respecter les stipulations locales !

13. Service après-vente

Vous recevrez des accessoires, des pièces de rechange et du soutien technique auprès de votre revendeur SATA.

14. Garantie / Responsabilité

Sont valables les Conditions Générales de Vente et de Livraison de SATA et, le cas échéant, d'autres accords contractuels, ainsi que les lois correspondamment en vigueur.

SATA n'est surtout pas responsable dans les cas suivants :

- Faute de respecter le mode d'emploi
- Utilisation non appropriée de l'appareil
- Mise en action d'employés non formés
- Faute d'utiliser des équipements de protection personnelle
- Faute d'utiliser des accessoires et pièces de rechange originaux
- Transformations ou modifications techniques arbitraires
- Usure normale
- Soumise à des chocs non conformes avec les paramètres de l'utilisation normale

- Travaux de montage et de démontage

15. Pièces de rechange [5]

Réf.	Dénomination
6981	Paquet de 5 nipples d'accouplement rapide
15511	Valve automatique de décharge du condensé
22046	Manomètre 0-10 bars
22087	Joint torique 60 x 2,5
22137	Pièce intérieure
22152	Joint torique 33 x 2,5
22160	Filtre fritté pour [A]
22319	Manomètre 0-10 bars
24521	Elément de séparation avec joint torique
24554	Fourreau du filtre complet avec valve de décharge de condensé
24582	Adaptateur intermédiaire complet avec joint torique
28514	Joint torique 19 x 2
28506	Joint torique 13 x 1,5
37622	Angle de fixation
68007	Vis à six pans creux M 6 x 14
81810	Cartouche du filtre fin, emballée, complète avec joint torique, pour [B]
85142	Joint torique 30 x 1,5
85357	Clé à ergots pour fourreau du filtre
85373	Cartouche du filtre à charbon actif, emballée, complète avec joint torique, pour [C]
142273	Angle de fixation
148239	Module de sortie d'air [D] complet avec valve de réglage de la pression, vis de réglage de la pression, manomètre, robinet sphérique
171488	Barre distributrice complète avec nipples de raccord
171496	Valve de réglage de la pression complète avec manomètre

16. Déclaration de conformité CE

La déclaration de conformité la plus récente est disponible sur:







www.sata.com/downloads

Indice del contenuto [versione originale: tedesco]

1. Simboli.....	57	8. Messa in funzione	60
2. Dati tecnici.....	57	9. Funzionamento.....	61
3. Volume di consegna	58	10. Manutenzione.....	62
4. Struttura dei filtri	58	11. Rimediare a degli inconvenienti.....	64
5. Impiego secondo le disposizioni.....	59	12. Smaltimento	65
6. Indicazioni di sicurezza	59	13. Servizio.....	65
7. Montaggio.....	60	14. Garanzia / responsabilità.....	65
		15. Ricambi	66

1. Simboli

	Avviso! di pericolo che possa portare alla morte o gravi ferite.
	
	Prudenza! di situazione pericolosa che possa portare a danni materiali.
	
	Indicazione! Consigli e raccomandazioni utili.

2. Dati tecnici

Entrata dell'aria	G 1/2" (filettatura interna)	
Sovrapressione di lavoro all'entrata max.	10,0 bar	145 psi
Sovrapressione di lavoro all'uscita max.	10,0 bar	145 psi
Temperatura ambientale max.	120 °C	248 °F
Portata dell'aria con 6,0 bar	< 2.000 NI/min	< 70,6 cfm
Peso SATA filter 244	4,3 kg	151,7 oz.
Peso SATA filter 264	1,3 kg	45,9 oz.
Peso SATA filter 284	5,6 kg	197,5 oz.

3. Volume di consegna

SATA filter 244:

- Filtro sinterizzato
- Filtro fine
- Modulo d'uscita dell'aria con raccordo rapido, regolatore della pressione con manometro, regolazione
- Kit per il fissaggio comprensivo di viti e tasselli
- Tubo per lo scarico della condensa
- Chiave a denti
- Istruzione d'uso

SATA filter 264:

- Filtro a carboni attivi con collegamenti per il potenziamento di un filtro SATA filter 244
- Kit per il fissaggio comprensivo di viti e tasselli
- Istruzione d'uso

SATA filter 284:

- Filtro sinterizzato
- Filtro fine
- Filtro a carboni attivi
- Modulo d'uscita dell'aria con raccordo rapido, regolatore della pressione con manometro, regolazione
- Kit per il fissaggio comprensivo di viti e tasselli
- Tubo per lo scarico della condensa
- Chiave a denti
- Istruzione d'uso

4. Struttura dei filtri [1]



- | | |
|---|---|
| [1-1] Entrata dell'aria G 1/2" (filettatura interna) | [1-9] Valvola di scarico della condensa integrata |
| [1-2] Squadretta (non visibile) | [1-10] Tubo per lo scarico della condensa (non visibile) |
| [1-3] Manometro | [1-11] SATA filter timer per filtro sinterizzato |
| [1-4] Valvola di regolazione della pressione | [1-12] Custodia del filtro, fase filtrante A |
| [1-5] Bottone per la regolazione della pressione | [1-13] SATA filter timer per filtro a carboni attivi |
| [1-6] Modulo d'uscita dell'aria | |
| [1-7] SATA filter timer per filtro a maglia fine | |
| [1-8] Custodia del filtro, fase filtrante B e C | |

5. Impiego secondo le disposizioni



I SATA filter 244/264/284 sono stati sviluppati per la purificazione della tecnica aria compressa. Separano le parte solide, liquide e parzialmente gassose dal flusso dell'aria.

6. Indicazioni di sicurezza

6.1. Indicazioni di sicurezza generali

 	Avviso! Attenzione!
⚠ DANGER NOTICE	
<ul style="list-style-type: none"> • Prima di utilizzare i presenti filtri, devono essere lette accuratamente tutte le indicazioni di sicurezza e le istruzioni d'uso. Devono essere rispettate tutte le indicazioni di sicurezza e le procedure stabilite. • Conservare tutta la documentazione ed allegarla sempre insieme al filtro. 	

6.2. Indicazioni di sicurezza specifiche di filtri

 	Avviso! Attenzione!
⚠ DANGER NOTICE	
<ul style="list-style-type: none"> • Rispettare le locali disposizioni di sicurezza, di prevenzione degli infortuni, sulla tutela di lavoro e tutela ambientale! • La pistola deve essere utilizzata, pulita e revisionata esclusivamente da personale qualificato. • Non mettere mai il filtro in funzione nel caso di danni o pezzi mancanti! • Si deve regolarmente controllare ed eventualmente riparare il filtro! • Mettere il filtro immediatamente fuori funzione nel caso di danni! • Il filtro non deve essere mai trasformato o modificato tecnicamente di propria iniziativa! • Utilizzare solamente ricambi e accessori originali SATA! 	

7. Montaggio

7.1. SATA filter 244 e 284

- Montare la squadretta [1-2] al filtro
- Fissare il filtro a parete in posizione verticale tramite viti per permettere alla valvola di scarico automatica della condensa di funzionare correttamente
- Collegare l'ingresso aria G ½" (filettatura interna) con raccordo svitabile sulla tubazione dell'aria compressa
- Inserire il tubo di scarico della condensa [1-10] sulla valvola di scarico; mettere l'estremità del tubo in un recipiente adatto (non contenuto nel volume di consegna).



Indicazione!

- Installare un rubinetto di chiusura davanti al filtro, p.es. **cod. 10934** (non contenuto nel volume di consegna); questo permette una manutenzione facile del filtro.

7.2. Potenziamento SATA filter 244 a filter 284 [2]

Per potenziare con un filtro a carboni attivi, è necessario un SATA filter 264 [C] (**cod. 141226**):

- Scollegare l'aria compressa dall'entrata del filtro (chiudere il rubinetto di chiusura reinserito)
- Staccare la valvola di regolazione dell'aria [D] ed il modulo d'uscita dell'aria [E] dalla combinazione filtrante [A]/[B] [2-1]
- Avvitare il SATA filter 264 [C] [2-2]
- Avvitare la valvola di regolazione dell'aria [D] ed il modulo d'uscita dell'aria [E] [2-3]

8. Messa in funzione



Avviso! Attenzione!

▲ DANGER NOTICE

Utilizzare solamente tubi per aria compressa resistenti a solvente, anti-statici, intatti, tecnicamente perfetti con una resistenza alla compressione di almeno 10 bar, p.es. **cod. 53090!**

**Indicazione!**

- Montare l'attacco aria compressa G 1/4 filettatura interna al tubo DN 9 (non contenuto nel volume di consegna).
- per una regolare manutenzione del filtro, **sostituire e attivare** il SATA filter timer della rispettiva fase del filtro (filtro sinterizzato **[1-11]**/ filtro fine **[1-7]** = 6 mesi, filtro a carboni attivi **[1-13]**).

21. Collegare un tubo per aria compressa adeguato alle necessità
22. Ruotare in senso antiorario la manopola di regolazione della pressione **[1-5]** fino al suo arresto; stato = chiuso.
23. Ruotare in senso orario la manopola di regolazione della pressione **[1-5]** fino a raggiungere la pressione desiderata indicata nel manometro **[1-3]**.
24. Controllare ed eventualmente riaggiustare la pressione utilizzando la pistola (grilletto completamente tirato).

9. Funzionamento

9.1. Fase filtrante [A]:

La prima fase filtrante depura particelle maggiori di 5 µm come pure acqua condensata ed oli. In questo filtro è installato il filtro sinterizzato (**cod. 22160**).

**Indicazione!****Filtro sinterizzato:**

- Finezza 5 µm
- Superficie 100 cm²

La valvola di scarico automatica della condensa **[1-9]** funziona correttamente soltanto se il filtro è montato in posizione verticale perfetta. Quando la condensa all'interno della custodia del filtro **[1-12]** arriva ad un certo livello di riempimento, la valvola di scarico della condensa si apre automaticamente sotto pressione finché la condensa si scarica fino ad una piccola quantità rimanente attraverso il tubo per lo scarico della condensa **[1-10]** in un recipiente adatto (non contenuto nel volume di consegna).

9.2. Fase filtrante [B]:

La seconda fase filtrante separa per mezzo dell'inserita cartuccia filtrante a filtro fine (**cod. 81810**) piccolissime particelle.

**Indicazione!****Cartuccia filtrante a filtro fine:**

- Vello speciale a microfibra
- Finezza 0,01 μm , grado di separazione 99,9998 %, in relazione a particelle $> 0,1 \mu\text{m}$
- Superficie 300 cm^2

9.3. Fase filtrante [C]:

La costruzione della terza fase filtrante si distingue dalla fase filtrante [B] per la cartuccia filtrante inserita. In questo filtro è installato la cartuccia filtrante a carboni attivi (**cod. 85373**). Ad un filtro a carboni attivi devono essere preinserite le fasi filtranti [A] e [B].

**Indicazione!****Cartuccia filtrante a carboni attivi:**

- Carbone attivo in fibra
- Superficie 300 cm^2

9.4. Valvola di regolazione della pressione [D]:

La richiesta pressione all'uscita può essere regolata in modo fine alla valvola di regolazione della pressione [1-4] per mezzo della manopola di regolazione [1-5] e letta al manometro. La valvola di regolazione della pressione permette una costante pressione d'uscita.

9.5. Modulo d'uscita dell'aria [E]:

Il modulo d'uscita è dotato di 2 raccordi rapidi e nippli di collegamento G 1/4" filettatura interna [1-6]

10. Manutenzione**Avviso! Attenzione!****▲ DANGER NOTICE**

- Manutenzioni del filtro devono essere eseguite soltanto in uno stato privo di pressione!

**Avviso! Attenzione!****▲ DANGER NOTICE**

- Pulire il filtro sinterizzato **[A]/cod. 22160** e le custodie **[1-8]**, **[1-12]** al massimo dopo 6 mesi; cambiare eventualmente il filtro sinterizzato!
 - Cambiare la cartuccia filtrante fine **[B]/cod. 81810** al massimo dopo 6 mesi!
 - Cambiare la cartuccia filtrante a carboni attivi **[B]/cod. 85373** al massimo dopo 3 mesi!
 - **Nel caso di un'aria compressa molto inquinata si deve cambiare le cartucce filtranti a intervalli più brevi!**
 - Con cartucce filtranti saturate ci sia il pericolo di disfunzioni durante la verniciatura. Utilizzando una maschera di protezione di respirazione alimentata ad aria ci sia inoltre la possibilità di una minorazione della salute, danni permanenti alla salute e possa portare alla morte.
- Scollegare l'aria compressa dall'entrata del filtro (chiudere il rubinetto di chiusura reinserito)
 - Svitare la custodia del filtro rispettiva con la chiave a denti che è contenuto nel volume di consegna **[3]**
 - Svitare il corpo di derivazione dalla fase filtrante **[A]** **[4-1]**, togliere e controllare il pezzo interno ed il filtro sinterizzato **[4-2]**. Pulire cioè cambiare all'occorrenza.
 - Svitare l'adattatore intermedia **[4-5]** dalla fase filtrante **[B]** e **[C]** e svitare e cambiare la cartuccia filtrante fine cioè a carboni attivi
 - Per il montaggio seguire l'ordine inverso. Assicurarsi che le cartucce del filtro vengano inserite nei rispettivi stadi corretti del filtro. La differenziazione **[4-4]** è segnalata dai colori (giallo = filtro sinterizzato **[A]**, blu = filtro a maglia fine **[B]**, nero = filtro a carboni attivi **[C]**). I colori sono presenti sulle aste filettate degli stadi del filtro **[B]** e **[C]**
 - Facendo attenzione alla posizione corretta e O-ring intatti!

**Indicazione!**

Rispettare le normative locali smaltendo le cartucce filtranti!

11. Rimediare a degli inconvenienti

Inconvenienti tecnici	Causa	Rimedio
Non si può regolare la pressione	Pressione all'entrata insufficiente	Aumentare la pressione all'entrata
	Valvola di regolazione della pressione al modulo d'uscita dell'aria è difettosa	Cambiare la valvola di regolazione della pressione [D], cod. 171496
Olio nell'aria compressa in uscita	Troppo olio nell'aria compressa	Controllare il compressore/essiccatore a freddo
		Scaricare condensa (aprire a mano)
	Filtro saturato	Manutenzione del filtro, capitolo 10
Lo scarico della condensa non avviene cioè insufficientemente (una quantità minima di condensa è normale, perché serve per alzare il galleggiante e così per aprire la valvola di scarico)	Il galleggiante è incollato sulla valvola di scarico	Smontare la valvola di scarico togliendo il disco di bloccaggio e pulire o cambiare la valvola di scarico
	Valvola di scarico danneggiata	Cambiare la valvola di scarico cod. 15511

Inconvenienti tecnici	Causa	Rimedio
Valvola di scarico scarica permanentemente (mai smontare la valvola, rischio di danneggiamento)	Filtro non fissato in posizione verticale	Fissare il filtro in posizione verticale
	Pezzo di ottone non è tirato completamente in basso quando è sotto pressione	Mettere il filtro sotto pressione e tirare il pezzo di ottone completamente verso il basso
	Il galleggiante è incollato sulla valvola di scarico	Smontare la valvola di scarico, togliere la calotta di copertura, pulirle o cambiarle
	Valvola di scarico danneggiata	Cambiare la valvola di scarico cod. 15511
	Pressione all'interno del filtro < 1 bar	Aumentare la pressione all'entrata

12. Smaltimento

Lo smaltimento del filtro privo di olio e condensa avviene come materiale riciclabile. Rispettare le normative locali!

13. Servizio

Potete ricevere accessori, ricambi e servizio tecnico dal Vostro distributore SATA.

14. Garanzia / responsabilità

Vigono le condizioni generali di contratto di SATA ed eventualmente ulteriori accordi contrattuali come pure le leggi in vigori.

SATA non si ritiene responsabile in caso di:

- Inosservanza dell'istruzione d'uso
- Utilizzo non corretto del prodotto
- Impiego di personale non qualificato
- Inutilizzo di equipaggiamento protettivo
- Inutilizzo di accessori e ricambi originali
- Trasformazioni o modifiche tecniche non autorizzate
- Consumo / usura naturale
- Carico atipico di impiego

- Lavori di montaggio e smontaggio

15. Ricambi [5]

Cod.	Denominazione
6981	Raccordo rapido confezione da 5 pezzi
15511	Svuotatore automatico della condensa
22046	Manometro 0-10 bar
22087	O-ring 60 x 2,5
22137	Pezzo interno
22152	O-ring 33 x 2,5
22160	Filtro sinterizzato per [A]
22319	Manometro 0-10 bar
24521	Corpo di derivazione con O-ring
24554	Custodia del filtro cpl. di valvola di scarico della condensa
24582	Adattatore intermedio cpl. di O-ring
28514	O-ring 19 x 2
28506	O-ring 13 x 1,5
37622	Squadretta
68007	Vite a testa esagonale M 6 x 14
81810	Cartuccia filtrante fine, completo di O-ring per [B]
85142	O-ring 30 x 1,5
85357	Chiave a denti per custodia del filtro
85373	Cartuccia filtrante ai carboni attivi, completa di O-ring per [C]
142273	Squadretta
148239	Modulo d'uscita dell'aria [D] completo di valvola di regolazione dell'aria, vite di regolazione della pressione, manometro, rubinetto sferico
171488	Lardone di emissione cpl. di nipples di collegamento
171496	Valvola regolazione della pressione completo di manometro

16. Dichiarazione di conformità CE

Per la dichiarazione di conformità aggiornata:







www.sata.com/downloads

Содержание [язык оригинала: немецкий]

1. Символы.....	69	8. Ввод в эксплуатацию.....	73
2. Технические характеристики.....	69	9. Принцип действия	74
3. Комплект поставки.....	70	10. Техническое обслуживание	75
4. Конструкция фильтров	71	11. Устранение неисправностей.....	77
5. Использование по назначению	71	12. Утилизация.....	78
6. Правила техники безопасности.....	71	13. Сервисная служба	78
7. Монтаж	72	14. Гарантия / ответственность	78
		15. Запасные детали	79

1. СИМВОЛЫ

	Предупреждение! об опасности, которая может привести к летальному исходу или получению тяжелых травм.
	
	Осторожно! опасная ситуация, которая может привести к материальному ущербу.
	
	Указание! Полезные советы и рекомендации.

2. Технические характеристики

Воздухозаборник	G 1/2" внутренняя резьба	
Макс. избыточное входное рабочее давление	10,0 бар	145 psi
Макс. избыточное выходное рабочее давление	10,0 бар	145 psi
Макс. температура окружающей среды	120 °C	248 °F
Расход воздуха на 6,0 бар	< 2 000 ст.л/мин	< 70,6 cfm
Вес фильтра SATA filter 244	4,3 кг	151,7 oz.

Вес фильтра SATA filter 264	1,3 kg	45,9 oz.
Вес фильтра SATA filter 284	5,6 kg	197,5 oz.

3. Комплект поставки

Фильтр SATA filter 244:

- Керамический фильтр
- Фильтр тонкой очистки
- Модуль отвода воздуха с быстросъемной муфтой, регулятор давления с манометром, система регулирования
- Набор крепежа с винтами и дюбелями
- Шлангопровод слива конденсата
- Цапфовый гаечный ключ
- Руководство по эксплуатации

Фильтр SATA filter 264:

- Фильтр с активированным углем с соединениями для переоборудования фильтра SATA filter 244
- Набор крепежа с винтами и дюбелями
- Руководство по эксплуатации

Фильтр SATA filter 284:

- Керамический фильтр
- Фильтр тонкой очистки
- Фильтр с активированным углем
- Модуль отвода воздуха с быстросъемной муфтой, регулятор давления с манометром, система регулирования
- Набор крепежа с винтами и дюбелями
- Шлангопровод слива конденсата
- Цапфовый гаечный ключ
- Руководство по эксплуатации

4. Конструкция фильтров [1]



- | | |
|--|---|
| [1-1] Входное отверстие для воздуха с внутренней резьбой G 1/2" | [1-9] Встроенный автоматический клапан слива конденсата |
| [1-2] Крепежный уголок (не показан) | [1-10] Шлангопровод слива конденсата (не показан) |
| [1-3] Манометр | [1-11] Таймер SATA filter timer для металлокерамического фильтра |
| [1-4] Клапан регулировки давления | [1-12] Гильза фильтра, ступень фильтра А |
| [1-5] Регулятор давления | [1-13] Таймер SATA filter timer для фильтра с активированным углем |
| [1-6] Модуль отвода воздуха | |
| [1-7] Таймер SATA filter timer для фильтра тонкой очистки | |
| [1-8] Гильза фильтра, ступень фильтра В и С | |

5. Использование по назначению



Фильтры SATA filter 244/264/284 предназначены для подготовки сжатого воздуха. Они отделяют твердые, жидкие и частично газообразные компоненты из сжатого воздуха, который проходит через фильтр.

6. Правила техники безопасности

6.1. Общие указания по технике безопасности

 	<p>Предупреждение! Осторожно!</p>
<p>▲ DANGER NOTICE</p>	
<ul style="list-style-type: none"> • Перед началом эксплуатации фильтров следует внимательно и полностью прочесть все указания по технике безопасности. Инструкции по технике безопасности и предписанные действия обязательны к соблюдению и выполнению. • Все прилагаемые документы следует сохранять. Фильтры передаются другим владельцам только вместе с этими документами. 	

6.2. Указания по технике безопасности, относящиеся к эксплуатации фильтров

 	Предупреждение! Осторожно!
⚠ DANGER ⚠ NOTICE	
<ul style="list-style-type: none"> • Соблюдать местные предписания по технике безопасности, предотвращению несчастных случаев, безопасности труда и охране окружающей среды! • Работать с краскопультом, выполнять его очистку и техобслуживание должны только специалисты! • Ни в коем случае не включать фильтр в случае повреждения или отсутствия каких-либо деталей! • Фильтр следует регулярно проверять и, при необходимости, ремонтировать! • В случае неисправности фильтр следует немедленно вывести из эксплуатации! • Самостоятельное переоборудование или внесение изменений в конструкцию фильтра запрещается! • Использовать исключительно оригинальные запчасти или принадлежности фирмы SATA! 	

7. Монтаж

7.1. Фильтры SATA filter 244 и 284

- Выполните монтаж крепежного уголка [1-2] на фильтр
- Закрепить фильтр на стене в вертикальном положении. Только в этом положении будет функционировать автоматический клапан слива конденсата.
- С помощью разъемного резьбового соединения подключить входное отверстие для воздуха с внутренней резьбой G 1/2" к линии подачи сжатого воздуха.
- Надеть шлангопровод для слива конденсата [1-10] на сливной клапан [1-9]. Конец шлангопровода направить в подходящую сборную емкость (не входит в комплект поставки).

**Примечание!**

- Перед фильтром установить запорный кран, например артикул № 10934 (не входит в комплект поставки). Это позволит выполнять техобслуживание фильтра.

7.2. Переоборудование фильтра SATA filter 244 в фильтр 284 [2]

Для дооборудования фильтром с активированным углем требуется фильтр SATA filter 264 [C] (номер артикула 141226):

- Сбросить давление в фильтре (перекрыть расположенный перед ним запорный кран).
- Отсоединить клапан для регулирования давления [D] и модуль отвода воздуха [E] от комбинации фильтров [A]/[B] [2-1].
- Привинтить фильтр SATA filter 264 [C] [2-2].
- Привинтить клапан для регулирования давления [D] и модуль отвода воздуха [E] [2-3].

8. Ввод в эксплуатацию

**Предупреждение! Осторожно!****▲ DANGER NOTICE**

Использовать только стойкие к растворителям, антистатические, не имеющие повреждений шланги для сжатого воздуха, находящиеся в безупречном техническом состоянии и выдерживающие длительное давление минимум 10 бар, напр., арт. № 53090!

**Примечание!**

- Установить соединительный ниппель с внутренней резьбой G 1/4" на шланг DN 9 (не входит в объем поставки).
- Для регулярного технического обслуживания фильтра заменить и активировать таймер SATA filter timer соответствующей ступени фильтрования (металлокерамический фильтр [1-11]/фильтр тонкой очистки [1-7] = 6 месяцев, фильтр с активированным углем [1-13] = 3 месяца).

25. Подсоединить подходящий шлангопровод подачи сжатого воздуха.
26. Повернуть регулятор давления [1-5] до упора против часовой стрелки; состояние = закрыто.
27. Вращать регулятор давления [1-5] вправо до тех пор, пока манометр [1-3] не отобразит желаемое значение давления.
28. Во время работы окрасочного пистолета (с полностью снятой скобой) следует проверять и, при необходимости, регулировать давление.

9. Принцип действия

9.1. Степень фильтрации [A]:

На первой ступени фильтрации отделяются частицы размером больше 5 мкм, конденсированная вода и масло. В фильтре установлен керамический фильтрующий патрон (арт. № 22160).

	Примечание!
Керамический фильтр: <ul style="list-style-type: none"> • Размер ячейки 5 мкм • Площадь 100 см² 	

Автоматический фильтр слива конденсата [1-9] работает исправно только если фильтр установлен в горизонтальном положении. При достижении конденсатом в гильзе фильтра [1-12] определенного уровня клапан слива конденсата открывается автоматически под давлением до тех пор, пока по шлангопроводу слива конденсата [1-10] конденсат не начнет течь в приемную емкость (не входит в комплект поставки) точной струйкой.

9.2. Степень фильтрации [B]:

Вторая ступень фильтра отделяет мельчайшие частицы с помощью встроенного патрона фильтра тонкой очистки (арт. № 81810).

	Примечание!
Фильтрующий патрон:	

	Примечание!
<ul style="list-style-type: none"> • Специальное нетканое микрополотно • Тонкость фильтрации 0,01 мкм, эффективность 99,998% в случае с частицами размером > 0,1 мкм • Площадь 300 см² 	

9.3. Степень фильтрации [C]:

Конструкция третьей степени фильтра до встроенного патрона фильтра тонкой очистки повторяет степень фильтра [B]. В фильтре установлен патрон с активированным углем (арт. № 85373). Фильтру из активированного угля всегда должны предшествовать степени фильтра [A] и [B].

	Примечание!
Патрон с активированным углем: <ul style="list-style-type: none"> • Активированный уголь, соединенный волокном • Площадь 300 см² 	





9.4. Клапан для регулирования давления [D]:

На клапане для регулирования давления [1-4] с помощью кнопки для регулирования давления [1-5] можно точно настроить давление на выходе и считать его по манометру [1-3]. Клапан для регулирования давления гарантирует стабильное давление на выходе.

9.5. Модуль отвода воздуха [E]:

Модуль отвода воздуха оснащен двумя быстроразъемными муфтами и соединительными ниппелями с внутренней резьбой G 1/4" [1-6].

10. Техническое обслуживание

 	Предупреждение! Осторожно!
 	
<ul style="list-style-type: none"> • Техобслуживание фильтра разрешается проводить только после сброса давления! 	



Предупреждение! Осторожно!

▲ DANGER ▲ NOTICE

- Керамический фильтр [A]/арт. № 22160 и рукава фильтра [1-8], [1-12] следует очищать не позднее чем через каждые 6 месяцев. При необходимости керамический фильтр следует заменить!
 - Патрон фильтра тонкой очистки [B]/арт. № 81810 заменить не позднее, чем через 6 месяцев!
 - Патрон фильтра из активированного угля [C]/арт. № 85373 заменить не позднее, чем через 3 месяца!
 - При работе со сжатым воздухом с примесями фильтрующие патроны следует заменять с более коротким интервалом!
 - Засоренные фильтрующие патроны представляют собой опасность для исправного функционирования окрасочного оборудования. При использовании защитных респираторов с внешней вентиляцией возникает опасность для здоровья. Постоянное негативное воздействие на здоровье может привести к смерти!
-
- Сбросить давление в фильтре (перекрыть расположенный перед ним запорный кран).
 - При помощи входящего в комплект поставки цапфового гаечного ключа открутить требуемую гильзу фильтра [3].
 - Отвернуть от ступени фильтрации [A] отводящий узел [4-1], снять и проверить состояние внутреннего узла и керамического фильтра [4-2]. При необходимости заменить или очистить.
 - На ступенях фильтрации [B] и [C] отвинтить переходник [4-5], снять фильтрующий патрон тонкой очистки или, соответственно, фильтрующий патрон с активированным углем [4-3] и заменить их.
 - Установка осуществляется в обратной последовательности. Следить за тем, чтобы фильтрующие патроны устанавливались в правильные ступени фильтрации. Цветная маркировка (желтый = металлокерамический фильтр [A], синий = фильтр тонкой очистки [B], черный = фильтр с активированным углем [C]) служит для различия фильтров [4-4]. Она находится на резьбовых шпильках ступеней фильтрации [B] и [C].
 - При монтаже следить за правильной посадкой патронов и не допускать повреждения уплотнительных колец круглого сечения!



Примечание!

При утилизации фильтрующих патронов соблюдать местные предписания!

11. Устранение неисправностей

Неисправность	Причина	Способ устранения
Давление не регулируется	Недостаточное входное давление	Повысить входное давление
	Неисправен клапан регулировки давления на модуле отвода воздуха	Заменить клапан для регулирования давления [D], номер артикула 171496.
Масло в отходящем сжатом воздухе	Повышенное количество масла в сжатом воздухе	Проверить компрессор, сушилку с охлаждением Слить конденсат (открыть ручную)
	Фильтр насыщен	Выполнить техобслуживание фильтра, глава 10
Конденсат не сливается или сливается неудовлетворительно (минимальный уровень конденсата в норме - он требуется для подъема поплавка и открывания сливного клапана)	Поплавок заклинило на сливном клапане	Снять сливной клапан, удалив стопорную шайбу, очистить его или заменить
	Поврежден сливной клапан	Заменить сливной клапан арт. № 15511

Неисправность	Причина	Способ устранения
Сливной клапан постоянно открывается (разбирать сливной клапан запрещается - опасность повреждения)	Фильтр установлен не в вертикальном положении	Установить фильтр в вертикальном положении
	Латунная деталь под давлением не полностью опущена.	Создать давление в фильтре и полностью опустить латунную деталь.
	Поплавок заклинило на сливном клапане	Демонтировать сливной клапан, удалить крышку, очистить либо заменить.
	Поврежден сливной клапан	Заменить сливной клапан арт. № 15511
	Давление в фильтре < 1 бар	Повысить входное давление

12. Утилизация

Фильтр без масла и конденсата утилизируется для вторичного использования. Соблюдать местные предписания!

13. Сервисная служба

Принадлежности, запчасти и техническую помощь вы получите у вашего поставщика продукции фирмы SATA.

14. Гарантия / ответственность

Законную силу имеют Общие условия заключения сделок SATA и в случае необходимости другие договорные обязательства, а также действующие законы.

В особенности SATA не несет ответственности в случае:

- несоблюдения инструкции по эксплуатации
- ненадлежащем использовании продукта
- допуска к работе некомпетентного персонала
- неиспользования средств индивидуальной защиты
- неиспользования оригинальных принадлежностей и запчастей
- самовольного переделывания или изменения конструкции
- естественного старения / износа
- нетипичной для использования ударной нагрузки

- монтажных и демонтажных работ

15. Запасные детали [5]

Номер артикула	Наименование
6981	Быстросоединяемые ниппели (набор из 5 шт.)
15511	Автоматический клапан слива конденсата
22046	Манометр 0-10 бар
22087	Уплотнительное кольцо круглого сечения 60 x 2,5
22137	Внутренний элемент
22152	Уплотнительное кольцо круглого сечения 33 x 2,5
22160	Керамический фильтр для [A]
22319	Манометр 0-10 бар
24521	Отводящий узел с уплотнительным кольцом круглого сечения
24554	Гильза фильтра с клапаном для слива конденсата
24582	Переходник с кольцом круглого сечения
28514	Кольцо круглого сечения 19 x 2
28506	Кольцо круглого сечения 13 x 1,5
37622	Крепежный уголок
68007	Винт с шестигранной головкой М 6 x 14
81810	Фильтрующий патрон, в сборе с кольцом круглого сечения для [B]
85142	Уплотнительное кольцо круглого сечения 30 x 1,5
85357	Цапфовый гаечный ключ для гильз фильтра
85373	Фильтрующий патрон с активированным углем, в сборе с кольцом круглого сечения для [C]
142273	Крепежный уголок
148239	Модуль отвода воздуха [D] в сборе с клапаном регулировки давления, винтом регулировки давления, манометром, шаровым краном
171488	Выходной блок с соединительными ниппелями
171496	Клапан для регулирования давления с манометром

16. Декларация соответствия стандартам ЕС

Действительную на данный момент версию декларации соответствия можно найти по ссылке:



www.sata.com/downloads

[1]
SATA filter 244
44404

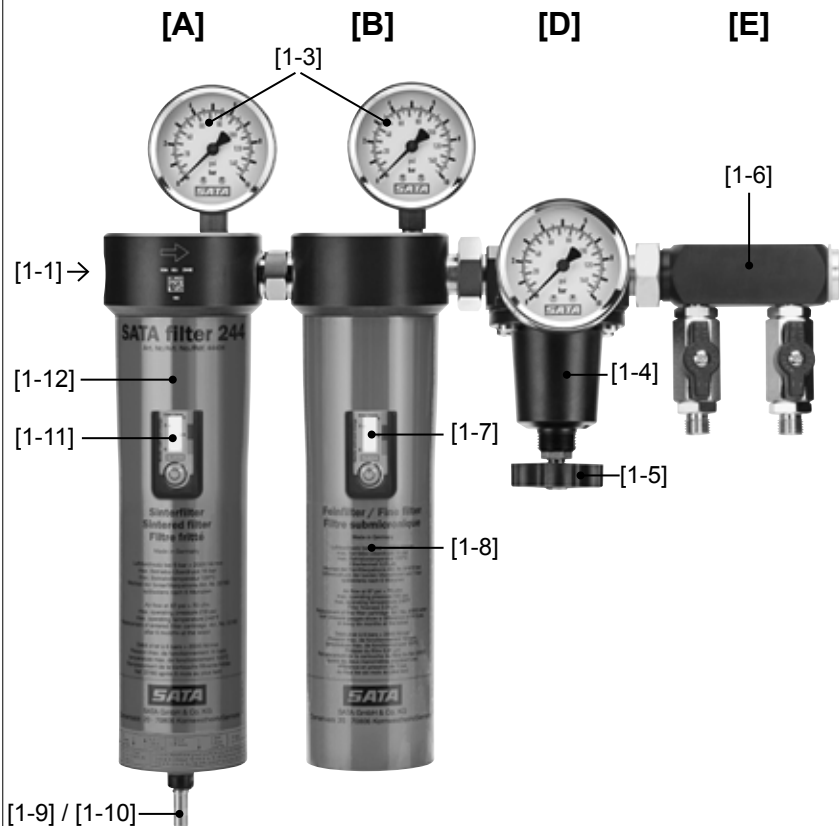

SATA filter 284 # 141218

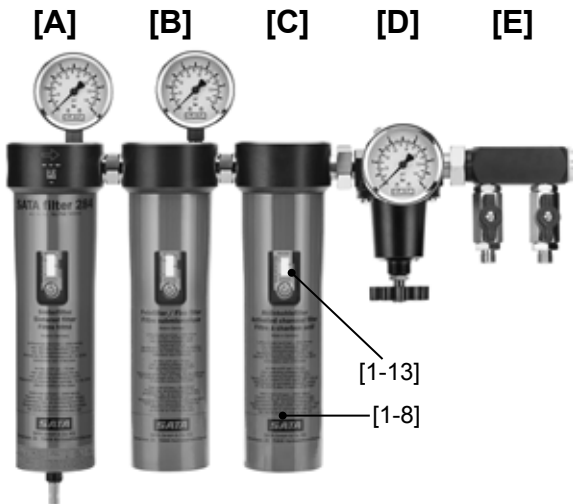

SATA filter 264 # 141226



[A] # 22160



[B] # 81810



[C] # 85373



[5]

68007

37622

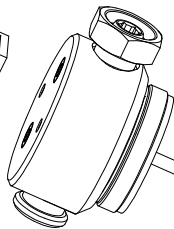

22087

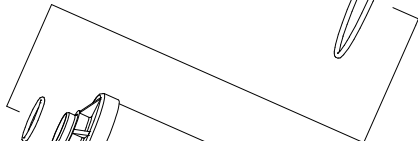

28514

85373

28506

24562

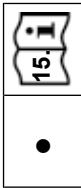
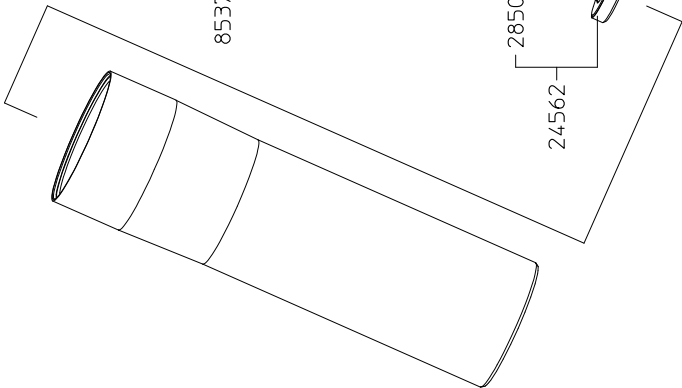

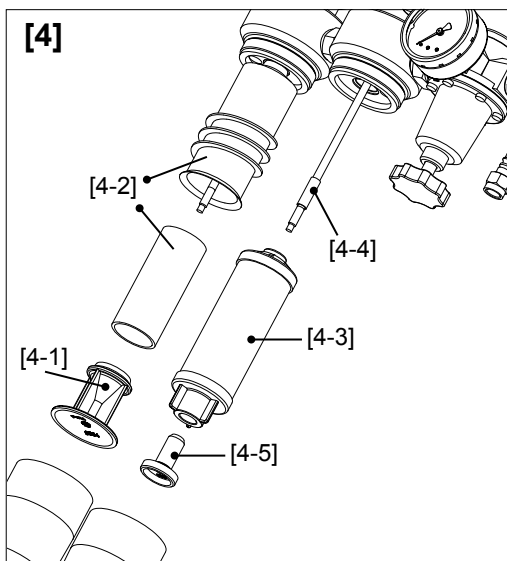
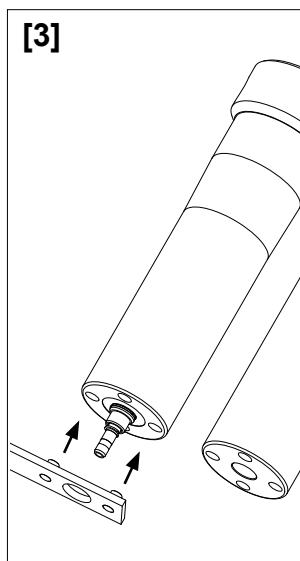
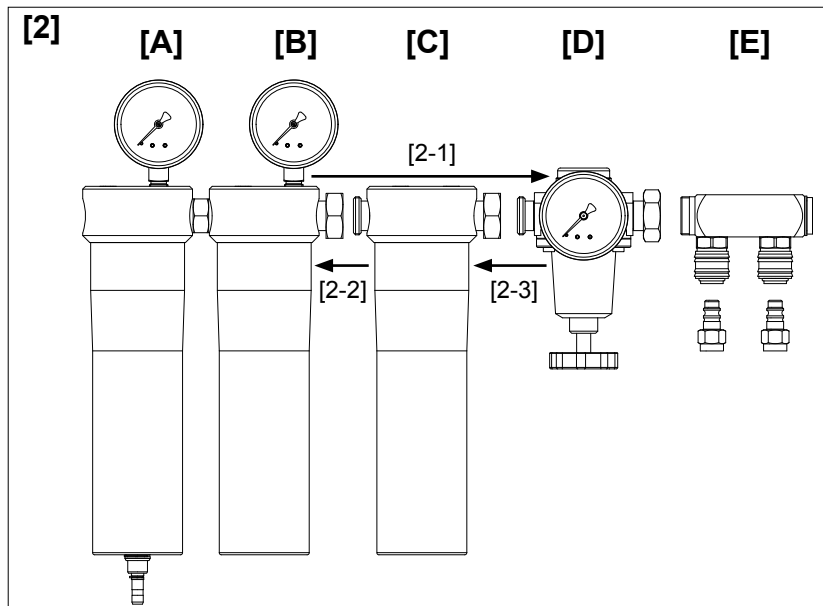

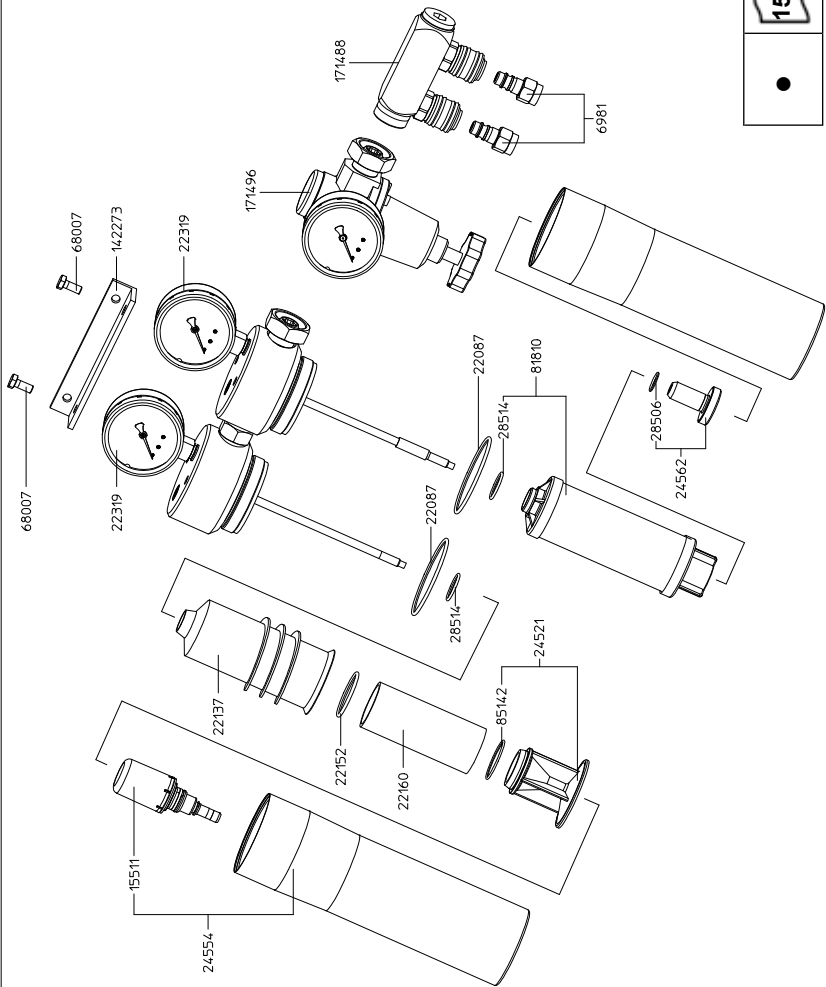

EAC



SATA GmbH & Co. KG
Domertalstraße 20
70806 Kornwestheim
Deutschland
Tel. +49 7154 811-0
Fax +49 7154 811-196
E-Mail: info@sata.com
www.sata.com



70%
PEFC zertifiziert
Dieses Produkt stammt aus
nachhaltig bewirtschafteten
Wäldern und kontrollierten Quellen.
www.pefc.de