

ⓓ Betriebsanleitung

SATA[®] air warmer[™] **Atemluftherwärmer**

ⒼⒷ Operating Instructions

Ⓕ Ⓖ Mode d'emploi

ⒸⓏ Návod k použití

Breathing air warmer
Réchauffeur d'air de respiration
Ohřivač vdechovaného vzduchu

- D: Vor Inbetriebnahme des Gerätes/der Lackierpistole ist die Betriebsanleitung vollständig und eingehend zu lesen, beachten und einzuhalten. Danach ist diese an einem sicheren Platz, für jeden Gerätebenutzer zugänglich, aufzubewahren. Das Gerät/die Lackierpistole darf nur von sachkundigen Personen (Fachmann) in Betrieb genommen werden. Bei unsachgemäßer Benutzung des Gerätes/der Lackierpistole oder jeglicher Veränderung oder Kombination mit ungeeigneten Fremdteilen können Sachschäden, ernste Gesundheitsschäden der eigenen Person, von fremden Personen und Tieren bis hin zum Tode die Folge sein. SATA übernimmt für diese Schäden (z. B. Nichteinhaltung der Betriebsanleitung) keinerlei Haftung. Die anwendbaren Sicherheitsvorschriften, Arbeitsplatzbestimmungen und Arbeitsschutzvorschriften des jeweiligen Landes oder Verwendungsgebietes des Gerätes/der Lackierpistole sind zu beachten und einzuhalten (z. B. die deutschen Unfallverhütungsvorschriften BGR 500 (BGV D25) und BGV D24 des Hauptverbandes der gewerblichen Berufsgenossenschaften usw.).
- GB: Prior to putting the unit/spray gun into operation, read the operating instructions completely and thoroughly. The stipulations contained therein are to be respected in any case. After that, the operating instructions are to be stored in a safe place, accessible for every user of the equipment. The unit/spray gun may only be put into operation by persons familiar with its use (professionals). Inappropriate use of the unit/spray gun, modification of any kind or combination with inappropriate other parts may cause material damage, serious hazard to the user's, other person's or animal's health or even death. SATA shall not take any responsibility for such damages (e.g. failure to respect the stipulations laid out in the operating instructions). The applicable safety, workplace and worker health protection regulations of the respective country or area/district in which the system/the spray gun is used are to be respected in any case (e.g. the German Rules for the Prevention of Accidents BGR 500 (BGV D25) and BGV D24 issued by the Central Office of the Professional Trade Associations, etc.).
- F: Avant la mise en service de l'appareil/du pistolet, lire complètement et attentivement le mode d'emploi. Les exigences y figurant sont à respecter en tout cas. Après, le mode d'emploi est à garder dans un endroit sûr et accessible pour chaque utilisateur de l'appareil. L'appareil/le pistolet ne devra être mis en service que par des personnes habituées à l'utilisation d'un tel appareil (professionnels). L'utilisation non appropriée de l'appareil/du pistolet, chaque modification ou combinaison avec des pièces non appropriées peut provoquer des dégâts matériels et un danger sérieux à la santé de l'utilisateur, d'autres personnes ou d'animaux, allant jusqu'à la mort. SATA ne prendra aucune responsabilité pour ces dommages (p.ex. si le mode d'emploi n'est pas respecté). Les consignes de sécurité, réglementations quant au lieu du travail et exigences concernant la protection de l'utilisateur en vigueur dans le pays respectif ou la région respective où s'utilise l'appareil/le pistolet sont à respecter en tout cas (p.ex. les consignes allemandes pour l'empêchement d'accidents BGR 500 (BGV D25) et BGV D24, publiées par le Bureau Central des Associations Professionnelles, etc.).
- CZ: Před uvedením přístroje/lakovací pistole do provozu je třeba si důkladně přečíst celý návod k použití, dbát jej a dodržovat. Poté je nutné jej uchovávat na bezpečném místě, které je přístupné každému, kdo používá přístroj. Přístroj/lakovací pistoli může uvést do provozu jen odborník. V případě neodborného použití přístroje/lakovací pistole nebo jakékoli změny či kombinace s nevhodnými cizími částmi mohou nastat věčné škody, škody na zdraví vlastní osoby, cizích osob a zvířat i jejich usmrcení. Za tyto škody (např. nedodržování návodu k použití) nepřebírá SATA žádnou záruku. Je nutné mít na paměti bezpečnostní předpisy, ustanovení o pracovišti a předpisy bezpečnosti práce příslušné země nebo oblasti použití přístroje/lakovací pistole a dodržovat je (např. německé předpisy o úrazové prevenci BGR 500 (BGV D25) a BGV D24 Hlavního svazu živnostenských oborových profesních organizací atd.).



- | | | | |
|--|--|---|--|
| <p>D:</p> <p>1 Schalldämpfer für Abluft mit Luftableitkappe</p> <p>2 Stecknippel für Lufteingang</p> <p>3 Schnellkupplung für Luftabgang</p> <p>4 Regulierventil</p> <p>5 Verschlusschraube</p> | <p>GB:</p> <p>1 Sound absorber for exhaust air with air drain cap</p> <p>2 Plug-in nipple for air inlet</p> <p>3 Quick coupling for air outlet</p> <p>4 Regulation valve</p> <p>5 Locking screw</p> | <p>F:</p> <p>1 Silencieux pour l'air de décharge, avec chapeau de décharge d'air</p> <p>2 Nipple enfichable pour entrée d'air</p> <p>3 Accouplement rapide pour sortie d'air</p> <p>4 Valve de réglage</p> <p>5 Vis de fermeture</p> | <p>CZ:</p> <p>1 Tlumič hluku pro odchozí vzduch s víčkem pro odvádění vzduchu</p> <p>2 Zasouvací vsuvka pro vstup vzduchu</p> <p>3 Rychlospojka pro výstup vzduchu</p> <p>4 Regulační ventil</p> <p>5 Uzavírací šroub</p> |
|--|--|---|--|

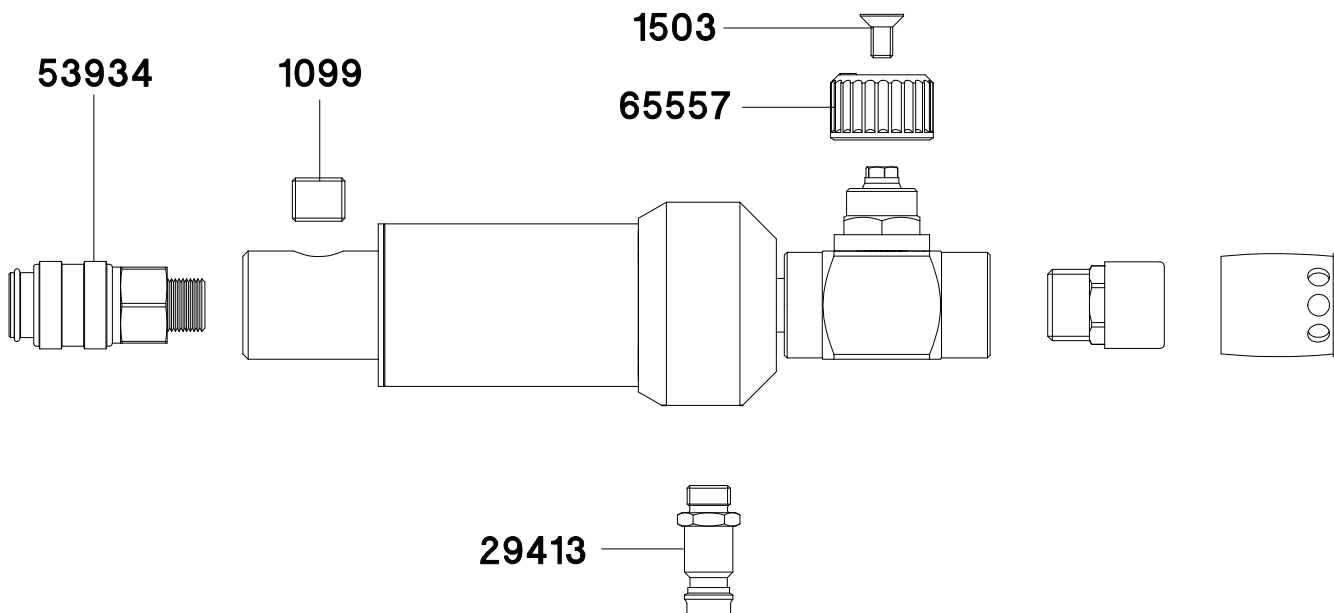

- | | | | |
|---|--|--|---|
| <p>Ersatzteile</p> <p>1503 Senkschraube M4 x 8</p> <p>1099 Verschlusschraube</p> <p>29413 Stecknippel für Lufteingang</p> <p>53934 Schnellkupplung für Luftabgang</p> <p>65557 Rändelknopf</p> | <p>Spare Parts</p> <p>1503 Counter sunk screw M4 x 8</p> <p>1099 Locking screw</p> <p>29413 Plug-in nipple for air inlet</p> <p>53934 Quick coupling for air outlet</p> <p>65557 Control knob</p> | <p>Pièces de rechange</p> <p>1503 Vis noyée M4 x 8</p> <p>1099 Vis de fermeture</p> <p>29413 Nipple enfichable pour entrée d'air</p> <p>53934 Accouplement rapide pour sortie d'air</p> <p>65557 Molette de réglage</p> | <p>Náhradní díly</p> <p>1503 Šroub se zápustnou hlavou M4 x 8</p> <p>1099 Uzavírací šroub</p> <p>29413 Zasouvací vsuvka pro vstup vzduchu</p> <p>53934 Rychlospojka pro výstup vzduchu</p> <p>65557 Rýhovaný knoflík</p> |
|---|--|--|---|

Lieferausführung

Atemlufterwärmer kpl. anschlussfertig mit Stecknippel NW5 passend in SATA-Aktivkohle-Adsorber. Schnellkupplung für den Anschluss des SATA-Halbmasken-Atemschutz-Set CE und des SATA-Atemschutz-Set CE vision 2000, Schalldämpfer mit Luftableitkappe, Anschlussmöglichkeit für Luftdurchflussindikator (Manometer)

Technische Daten:

Länge:	200 mm
Größte Breite:	55 mm
Gewicht:	215 gr.
Abluftgeräusch:	76 dB (A) (ohne Luftableitkappe)
Temperaturerhöhung:	max. 13 °C
Luftverbrauch (1):	min. 50 NI/min, max. 150 NI/min
Min. Betriebsdruck am Wandfilter:	6,5 bar

- 1 Luftverbräuche für Mindestluftvolumenströme zur Haube / Halbmaske (Luftvolumenstromanzeige am Erwärmer gerade im Grünbereich). Bei höheren Luftströmen zur Maske entsprechend höherer Luftverbrauch.
- 2 6 m Druckluftzuführungsschlauch Ø 9 mm, Fließbecherspritzpistole, Regulierschraube an der Gurt-einheit (6) max. **geöffnet**, Regulierventil (4) am Erwärmer **geschlossen**.
- 3 Wie bei 2, Regulierventil (4) am Erwärmer max. **geöffnet**.
Beachte: Bei höher luftverbrauchenden Spritzpistolen muss der Betriebsdruck erhöht werden.

1. Funktionsbeschreibung

Der SATA Atemlufterwärmer dient zum Erwärmen der aufbereiteten Atemluft bei SATA-Halbmasken-Atemschutz-Set CE und bei SATA-Atemschutz-

Set CE vision 200, da bei vielen Betriebsfällen die Atemluft zu kalt ist. Die SATA-Atemlufterwärmer werden zwischen den SATA-Aktivkohle-Adsorber und die Atemluftleitung eingekuppelt. Die in den SATA-Atemlufterwärmer eintretende Atemluft wird in Rotation versetzt, umgelenkt und in einen Warm- und einen Kaltluftstrom aufgeteilt. Die erwärmte Luft wird der Maske zugeführt, und die abgekühlte Luft strömt über den Schalldämpfer ins Freie. Deshalb ist keine Fremdenergie z.B. Elektroheizung etc. zur Erwärmung der Atemluft notwendig.

2. Inbetriebnahme

Allgemeines

Vor jeder Inbetriebnahme sind die Anschlüsse auf Fremdkörper zu überprüfen.

Der SATA Atemlufterwärmer wird einfach zwischen den am Beckengurt getragenen SATA-Aktivkohle-Adsorber und den zum SATA-Halbmasken-Atemschutz-Set CE bzw. SATA-Atemschutz-Set CE vision 2000 abzweigenden Atemluftschlauch zwischengekuppelt und ist sofort betriebsbereit. Die volle Erwärmungsleistung wird in Abhängigkeit von der Eintrittstemperatur der Atemluft nach ca. 2 bis 5 Minuten erreicht. Die Kunststoffableitkappe am Schalldämpfer ist so zu drehen, dass die kalte Abluft vom Körper wegströmt. Am Regulierventil (4) kann die Erwärmungsleistung stufenlos reguliert werden.

Bedingt durch den Strömungswiderstand im Erwärmer zeigt die Luftvolumenstromanzeige (7) an der Gurteinheit falsche Werte an. Durch Vertauschung der Luftvolumenstromanzeige (7) und der Verschlusschraube (5) zeigt diese das richtige Luftvolumen wieder an.

3. Wartung

Da der SATA Atemlufterwärmer keine beweglichen Teile hat, arbeitet er völlig wartungsfrei. Eine Demontage ist nicht möglich. Lediglich die in der Ersatzteilliste aufgeführten Teile sind austauschbar. Eventuell anfallende Reparaturen sind nur im Werk möglich.

Gerät niemals in Verdünnung legen oder mit Reinigungs- oder Lösemittel behandeln !

Montagehinweis

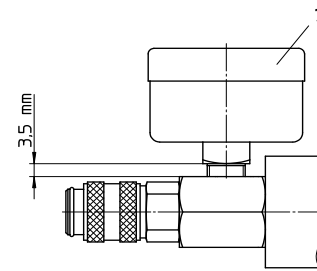

a b c d e

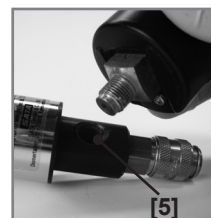
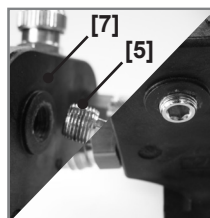
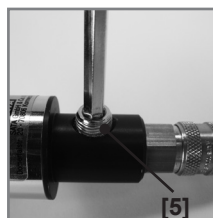
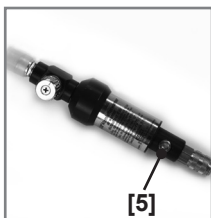
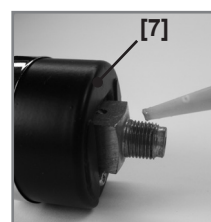
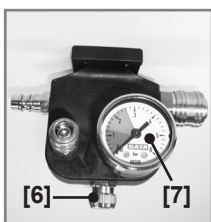

Tausch des Manometers [7] (aus Adsorber) mit der Verschlusschraube [5] (aus Atemlufterwärmer).

Manometer mittels Universalschlüssel lösen und herausdrehen.

Verschlusschraube [5] mittels Inbusschlüssel (Schlüsselweite 4) lösen und herausdrehen.

Verschlusschraube [5] mit Loctite 242 benetzen und in Adsorbergehäuse, anstelle des Manometers [7] einschrauben.

Gewinde des Manometers [7] mit Loctite 242 benetzen und in Atemlufterwärmer, anstelle der Verschlusschraube [5] einschrauben.

Atemlufterwärmer kann nun auf dem Adsorber eingekuppelt werden. Schlauchverbindungen herstellen.

Delivery Volume

Breathing air warmer complete with plug-in nipple size 5, for connection to SATA activated charcoal adsorber. Quick coupling for connection to SATA half mask respirator (CE) and SATA full face respirator vision 2000 (CE); silencer with air discharge cap. It is possible to connect an air flow indicator (gauge).

Technical data:

Length:	200 mm
Maximum width:	55 mm
Weight:	215 g
Exhaust air noise level:	76 dB(A) (without air discharge cap)
Temperature increase:	max. 13 °C
Air consumption (1):	min. 50 NI/min, max. 150 NI/min
Minimum operating pressure at 6.5 bar the wall mounted filter unit:	

- 1 Air consumption refers to minimum air volume stream towards hood / half mask (the air volume indication at the air warmer is inside the green section). For higher air volume streams to the mask, the air consumption increases correspondingly.
- 2 Refers to: 6 m compressed air feeder hose, inner diameter 9 mm; gravity flow cup gun; regulation screw at the belt unit (6) entirely **open**; regulation valve (4) at the air warmer **closed**.
- 3 As 2, but regulation valve (4) at the air warmer **open**.
Note: With spray guns having a higher air consumption, the operating pressure must be increased.

1. Functional Description

The SATA breathing air warmer is used for warming the purified breathing air with SATA half mask respirators (CE) and SATA full face respirators

vision 2000 (CE), as in many cases the breathing air is rather cold. The SATA breathing air warmer is plugged between the SATA activated charcoal adsorber and the breathing air line. The breathing air entering into the SATA breathing air warmer starts rotating, is then deviated and split into a warm and a cold air stream. The warmed air is fed to the mask, and the cold air streams outside through the silencer. Therefore, no external energy, such as electric heating etc., is necessary for warming the breathing air.

2. Putting into Operation

General Points

Prior to putting the unit into operation check all connections for foreign objects.

The SATA breathing air warmer is simply plugged between the SATA activated charcoal adsorber worn at the belt and the breathing air hose leading to the SATA half mask respirator (CE) resp. SATA full face respirator vision 2000 (CE), and is immediately ready for use. Depending on the initial temperature of the entering air, full warming power is reached after 2 - 5 minutes. The plastic air discharge cap at the silencer is to be turned in a way that the cold exhaust air is directed away from the body. At the regulation valve (4), infinitely variable adjustment of the warming performance is effected.

Due to the flow resistance inside the air warmer, the air flow indicator (7) at the belt unit will display an incorrect result. By exchanging air flow indicator (7) and closing screw (5), the correct air flow is indicated.

3. Servicing

As the SATA breathing air warmer does not contain any moving parts, it is entirely service free. Dismantling is not possible. Only parts listed in the spare parts list are replaceable. Necessary repair work can only be effected by the manufacturer.

Never immerse the unit into thinner or treat with cleaning fluids or solvents !

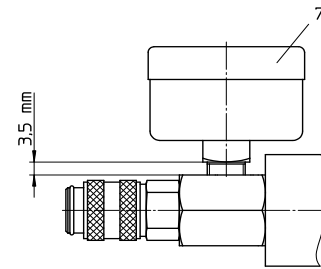

Mounting instructions

a

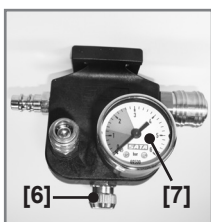

Exchange of pressure gauge [7] (from adsorber) with the closing screw [5] (from breathing air warmer).

b



Loosen pressure gauge with the help of the universal key and detach.

Loose closing screw [5] with Allen wrench (width 4) and remove it.

c



Wet closing screw [5] with Loctite 242 and, instead of the pressure gauge [7] screw into adsorber housing.

d

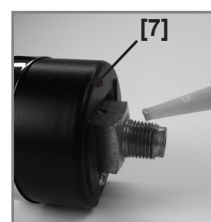

Wet pressure gauge thread [7] with Loctite 242 and, instead of the closing screw [5] screw into the breathing air warmer.

e



The breathing air warmer can now be coupled to the adsorber. Connect hoses.

Contenu de la livraison

Réchauffeur d'air de respiration complet avec nippes enfichables taille 5, à brancher au filtre à charbon actif SATA à l'unité de ceinture. Accouplement rapide à brancher aux ensembles de protection respiratoire SATA à demi-masque (CE) et à cagoule vision 2000 (CE); silencieux avec chapeau de décharge d'air. Il est possible de brancher un indicateur du flux d'air (manomètre).

Données techniques :

Longueur :	200 mm
Largeur maximale :	55 mm
Poids :	215 g
Niveau sonore de l'air d'échappement :	76 dB(A) (sans chapeau de décharge d'air)
Augmentation de la température :	max. 13° C
Consommation d'air (1) :	min. 50 l/min, max. 150 l/min
Pression minimum à l'unité de filtration fixé au mur :	6,5 bar

- 1 Consommation d'air se réfère au flux d'air minimum envers la cagoule / le demi-masque (indication du flux d'air au réchauffeur d'air se trouve au sein de la section verte). Pour un flux d'air élevé envers le masque, la consommation d'air augmente correspondamment.
- 2 Tuyau d'air comprimé 6 m de long, diamètre intérieur 9 mm, pistolet avec godet gravité, vis de réglage à l'unité de ceinture (6) entièrement **ouverte**, valve de réglage (4) au réchauffeur d'air **fermée**.
- 3 Voir 2, mais avec valve de réglage (4) au réchauffeur d'air **ouverte**.

Attention : Avec les pistolets à consommation d'air plus élevée, la pression doit être augmentée.

1. Description de la fonction

Le réchauffeur d'air de respiration SATA sert à réchauffer l'air purifié à être amené aux ensembles de protection respiratoire SATA à demi-masque (CE) et à cagoule vision 2000 (CE), car dans beaucoup de cas l'air de respiration est trop froid. Le réchauffeur d'air de respiration SATA se branche entre le filtre à charbon actif SATA à la ceinture et le tuyau d'air de respiration. L'air entrant dans le réchauffeur d'air de respiration SATA commence à tourner, est renversé ensuite et séparé dans un courant chaud et froid. L'air réchauffé est amené au masque, et l'air froid sort en dehors par le silencieux. Ainsi, aucune énergie extérieure, comme par ex. un chauffage électrique etc., n'est nécessaire pour échauffer l'air de respiration.

2. Mise en service

Points généraux

Avant de mettre le système en service vérifier tous les raccords pour des corps étrangers.

Le réchauffeur d'air de respiration SATA se branche simplement entre le filtre à charbon actif SATA porté à la ceinture et le tuyau d'air de respiration envers l'ensemble de protection respiratoire SATA à demi-masque (CE) resp. à cagoule vision 2000 (CE), et est immédiatement prêt à l'utilisation. Selon la température de l'air entrant, pleine puissance de réchauffement est obtenue après 2 - 5 minutes. Tourner le chapeau en plastique de décharge d'air au silencieux de manière que l'air froid sortant s'éloigne du corps. A la valve de réglage (4) s'effectue le réglage continu de la puissance de chauffage.

A cause de la résistance d'écoulement pneumatique à l'intérieur du réchauffeur d'air, l'indicateur du flux d'air (7) à la ceinture montrera un résultat incorrect. Par l'échange de l'indicateur du flux d'air (7) et de la vis de fermeture (5), est ensuite indiqué le flux d'air correct.

3. Entretien

Comme le réchauffeur d'air de respiration SATA ne contient pas de composants mouvants, il n'a point besoin d'entretien. Il n'est pas possible de le démonter. Uniquement les composants figurant

dans la liste de pièces de rechange sont remplaçables. Du travail de réparation nécessaire pourra être effectué exclusivement par le fabricant.

Ne jamais tremper l'unité dans du diluant ni traiter avec des fluides de nettoyage ou des solvants !

Instructions de montage

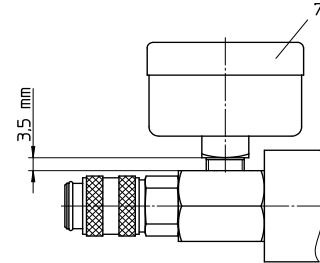

a

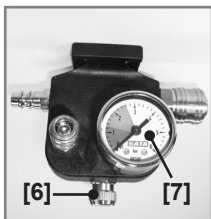

Remplacement du manomètre [7] (du filtre à charbon actif) par la vis de fermeture [5] (du réchauffeur d'air de respiration).

b

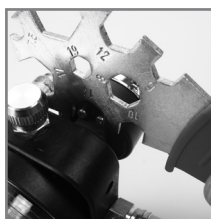

Desserrer le manomètre à l'aide de la clé universelle et enlever ensuite.

Détacher et enlever la vis de fermeture [5] à l'aide de la clé six pans (taille 4).

c

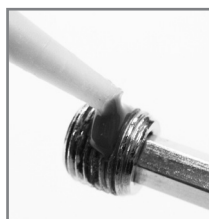

Mettre un peu de Loctite 242 sur la vis de fermeture [5] et visser-la dans le fourreau du filtre à charbon actif, à la place du manomètre [7].

d

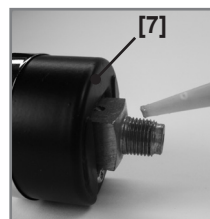

Mettre un peu de Loctite 242 sur le filetage du manomètre [7] et visser-le dans le réchauffeur d'air de respiration, à la place de la vis de fermeture [5].

e



Maintenant, brancher le réchauffeur d'air de respiration au filtre à charbon actif. Brancher les tuyaux.

Obsah dodávky

Ohřívač vdechovaného vzduchu kompl. připravený k připojení se zasouvací vsuvkou NW5, vhodný pro adsorbér s aktivním uhlím SATA. Rychlospojka pro připojení soupravy na ochranu dýchacích cest s polomaskou SATA CE a soupravy na ochranu dýchacích cest SATA CE vision 2000, tlumič hluku s víčkem pro odvádění vzduchu, s možností připojení indikátoru průtoku vzduchu (manometru)

Technické údaje:

Délka:	200 mm
Maximální šířka:	55 mm
Hmotnost:	215 g
Hluk odchozího vzduchu:	76 dB (A) (bez víčka pro odvádění vzduchu)
Zvýšení teploty	max. 13 °C
Spotřeba vzduchu (1):	min. 50 NI/min., max. 150 NI/min.
Min. provozní tlak stěnového filtru:	6,5 bar

- Spotřeba vzduchu pro minimální objemové proudy vzduchu do kukly / polomasky (zobrazení objemového proudu vzduchu na ohřívači přímo v zelené zóně). Při větším proudu do masky příslušně vyšší spotřeba vzduchu.
- 6m přívodní hadice stlačeného vzduchu Ø 9 mm, stříkací pistole se spádovou nádobkou, regulační šroub popruhové jednotky (6) max. **otevřený**, regulační ventil (4) ohřívače **zavřený**.
- Jako v případě 2, regulační ventil (4) ohřívače max. **otevřený**.
Pozor: U stříkacích pistolí s vyšší spotřebou je nutné zvýšit provozní tlak.

1. Popis funkce

Ohřívač vdechovaného vzduchu SATA slouží k zahřátí upraveného vdechovaného vzduchu u soupravy na ochranu dýchacích cest s polomaskou SATA CE a soupravy na ochranu dýchacích cest

SATA CE vision 200, neboť vdechovaný vzduch je v mnoha provozních případech příliš chladný. Ohřívače vdechovaného vzduchu SATA jsou zapojovány mezi adsorbér s aktivním uhlím SATA a vedením vdechovaného vzduchu. Vzduch, vstupující do ohřívače vdechovaného vzduchu SATA, se roztočí, přesměruje a rozdělí na proud teplého a chladného vzduchu. Zahřátý vzduch se přivádí do masky, ochlazený vzduch proudí přes tlumič hluku ven. Proto není k ohřátí vdechovaného vzduchu zapotřebí žádná cizí energie, např. elektrické vytápění atd.

2. Uvedení do provozu

Obecné informace

Před každým uvedením do provozu je třeba zkontrolovat, zda v přípojkách nejsou cizí tělesa.

Ohřívač vdechovaného vzduchu SATA se jednoduše připojí mezi adsorbér s aktivním uhlím SATA, který se nosí na bokovém pásu, a hadici vdechovaného vzduchu, odbočující k soupravě na ochranu dýchacích cest s polomaskou SATA CE, resp. soupravě na ochranu dýchacích cest SATA CE vision 2000, a je ihned provozuschopný. Plného zahřívacího výkonu dosahuje v závislosti na vstupní teplotě vdechovaného vzduchu po cca 2 až 5 minutách. Plastové víčko pro odvádění vzduchu je třeba otočit tak, aby chladný odpadní vzduch proudil od těla. Ohřívací výkon lze plynule regulovat pomocí regulačního ventilu (4).

V důsledku průtočného odporu v ohřívači zobrazuje indikace objemového proudu vzduchu (7) na popruhové jednotce nesprávné hodnoty. Záměnou indikace objemového proudu vzduchu (7) a uzavíracího šroubu (5) bude opět zobrazovat správný objem vzduchu.

3. Údržba

Ohřívač vdechovaného vzduchu SATA nemá pohyblivé části, a proto pracuje zcela bezúdržbově. Demontáž není možná. Lze vyměnit pouze díly, které jsou uvedeny v seznamu náhradních dílů. Případné opravy jsou možné jen v továrně.

Přístroj nenamáčejte do ředidla, ani jej neošetřujte čistícími prostředky nebo rozpouštědly.

Montážní pokyn

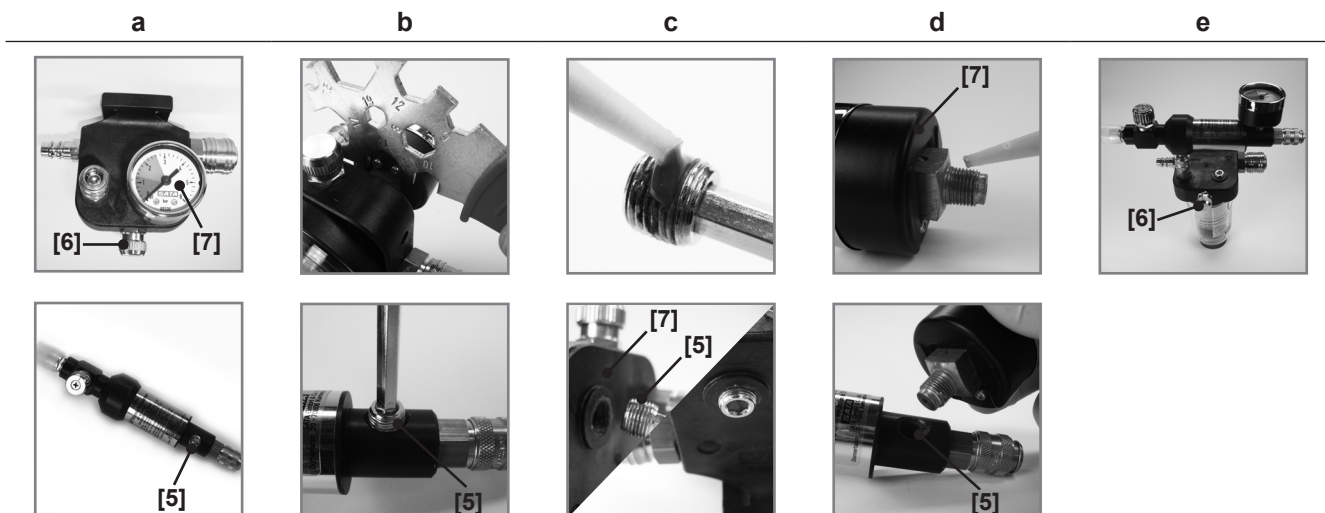
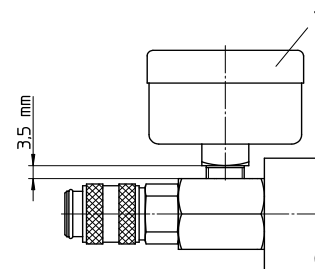

Výměna manometru [7] (z adsorbéru) s uzavíracím šroubem [5] (z ohřívače vdechovaného vzduchu).

Pomocí univerzálního klíče uvolněte a vyšroubujte manometr.

Uzavírací šroub [5] uvolněte a vyšroubujte imbusovým klíčem (otvor klíče 4).

Uzavírací šroub [5] zvlhčete přípravkem Loctite 242 a namontujte jej do krytu adsorbéru místo manometru [7].

Závit manometru [7] zvlhčete přípravkem Loctite 242 a našroubujte jej do ohřívače vdechovaného vzduchu uzavíracího šroubu [5].

Ohřívač vdechovaného vzduchu může být připojen jen na adsorbér. Vytvořte spojení pomocí hadice.

Garantiebedingungen

Für derartige Geräte leisten wir eine Garantie von 12 Monaten, die mit dem Tage des Verkaufs an den Endabnehmer beginnt.

Die Garantie erstreckt sich auf den Materialwert von Teilen mit Fabrikations- und Materialfehlern, die sich innerhalb der Garantiezeit herausstellen. Ausgeschlossen sind Schäden, die durch ungeeignete oder unsachgemäße Verwendung, die fehlerhafte Montage, bzw. Inbetriebsetzung durch den Käufer oder durch Dritte, natürliche Abnutzung, fehlerhafte Behandlung oder Wartung, ungeeignete Spritzmaterialien, Austauschwerkstoffe und chemische wie Laugen und Säuren, elektrochemische oder elektrische Einflüsse entstehen, sofern die Schäden nicht auf ein Verschulden von uns zurückzuführen sind. Schmirgelnde Spritzmaterialien, wie z.B. Bleimennige, Dispersionen, Glasuren, flüssige Schmirgel o.ä. verringern die Lebensdauer von Ventilen, Packungen, Pistole und Düse. Hierauf zurückzuführende Verschleißerscheinungen sind durch diese Garantie nicht gedeckt. Das Gerät ist unverzüglich nach Empfang zu kontrollieren. Offensichtliche Mängel sind bei Vermeidung des Verlustes der Mängelrechte innerhalb von 14 Tagen nach Empfang des Gerätes der Lieferfirma oder uns schriftlich mitzuteilen. Weitergehende Ansprüche jeglicher Art, insbesondere auf Schadenersatz, sind ausgeschlossen. Das gilt auch für Schäden, die bei Beratung, Einarbeitung und Vorführung entstehen. Wünscht der Käufer sofortige Reparatur oder Ersatz, bevor festgestellt ist, ob von uns eine Ersatzpflicht besteht, so erfolgt die Ersatzlieferung oder Reparatur gegen Berechnung und Bezahlung des jeweiligen Tagespreises. Stellt sich bei der Überprüfung der Mängelrüge heraus, dass ein Garantieanspruch besteht, erhält der Käufer für die berechnete Reparatur oder Ersatzlieferung eine Gutschrift entsprechend der Garantieleistung. Teile, für die Ersatz geliefert wurde, gehen in unser Eigentum über. Mängelrügen oder sonstige Beanstandungen berechtigen den Käufer bzw. Auftraggeber nicht, die Bezahlung zu verweigern oder zu verzögern. Versand des Gerätes hat an uns spesenfrei zu erfolgen. Montagekosten (Arbeitszeit- und Fahrkosten) sowie Fracht- und Verpackungsspesen können wir nicht übernehmen. Hier gelten unsere Montagebedingungen. Garantieleistungen bewirken keine Verlängerung der Garantiezeit. Die Garantie erlischt bei Fremdeingriffen.

SATA, SATAjet, das SATA-Logo und/oder andere hier im Inhalt erwähnte SATA-Produkte sind entweder registrierte Warenzeichen oder Warenzeichen der SATA GmbH & Co. KG in den USA und/oder anderen Ländern.

Warranty conditions

During the period of twelve months from the date of original purchase SATA will repair or replace the product without charge for parts or labour subject to the following conditions.

The warranty covers the value for production parts or defects in material during the warranty period. The warranty does not include damages caused by improper handling, normal wear and tear, mechanical damages, faulty assembly, improper maintenance, unusual spray materials, substitute materials, chemicals such as alkaline solutions and acids, electro-chemical or electric influences, as far as this damage is not the result of any error committed by us. Abrasive spray material such as red lead and liquid grinding material etc. reduce the lifetime of valves, packings, guns and nozzles. Wear and tear damage caused by this are not covered in this warranty. Units should be inspected upon delivery by the consumer. Obvious damage must be reported within 14 days of receipt of the unit to the supplier to avoid loss of the right to claim notice of defects. Additional claims such as compensation are excluded. This refers as well to damages caused during meetings, training sessions, or demonstrations. Should the consumer require immediate repair or replacement before a determination of whether the affected unit is covered by the warranty, the repair or the replacement will be made and charged at the current prices. If it is determined that the item is covered by the warranty, a credit will be issued for the repair or replacement. Replaced parts become the property of SATA or their distributor. Notice of defects or other claims do not entitle the consumer to delay or refuse payment. Returned merchandise to SATA must be sent prepaid. All service charges, freight and handling charges are to be paid by the consumer. The charges made will be in accordance with the currently existing pricing. Suretyships may not prolong the warranty period. This warranty terminates upon unauthorized inference.

SATA, SATAjet, the SATA Logo and/or other SATA products referenced herein are either registered trademarks or trademarks of SATA GmbH & Co. KG in the U.S. and/or other countries. The names of companies and products mentioned herein may be the trademarks of their respective owners.

Conditions de garantie

Pour ce genre d'appareil nous offrons une garantie de 12 mois à dater du jour de l'achat par l'acheteur final.

La garantie s'applique à la valeur du matériel ou à la pièce ayant un défaut de fabrication ou de matière se révélant durant la période de garantie. Sont exclus : les dégâts causés par une utilisation inappropriée, le montage ou la mise en service incorrect par l'acheteur ou un tiers, l'usure normale, un mauvais entretien et erreur de maniement, l'utilisation de matière impropre, de matière de substitution et influence chimique (lessives alcalines ou acides), électro-chimique ou électrique, ceci pour autant que les dégâts ne nous soient pas imputables. Des matières abrasives projetées lors du polissage, ainsi que des matières comprenant un minimum de plomb, dispersion, glaçure, émeri liquide ou similaires écourtent la durée de vie des valves, joints, pistolets et buses. L'apparition d'usure conséquente n'est pas couverte par cette garantie. L'appareil est à examiner immédiatement après réception. Un défaut flagrant est à nous signaler, ou au fournisseur, par écrit dans les 14 jours après réception de l'appareil, afin d'éviter de perdre le droit à la garantie. D'autres revendications de tous ordres, celles, en particulier, faisant appel à la restitution de la contrepartie des dégâts, sont exclues. Cela est également valable pour les détériorations survenues lors de l'examen, de l'apprentissage du maniement ou de la présentation du matériel. Si l'acheteur souhaite une réparation ou un échange immédiat avant notre accord de prise en charge des frais, il s'ensuit une réparation ou un échange contre facturation et paiement au prix du jour en vigueur. Si, après examen de la réclamation, il ressort un droit de garantie, l'acheteur recréa un avoir correspondant au montant de la réparation ou du remplacement de l'appareil. Des pièces remplacées deviennent notre propriété. Des plaintes ou d'autres réclamations ne justifient pas un retard de paiement de la part de l'acheteur. L'envoi de l'appareil à notre usine doit s'effectuer franco. Les frais de montage (transport et main d'œuvre) ainsi que les frais de transport et d'emballage ne peuvent pas être pris en charge par SATA. Nos conditions de montage sont valables. Une utilisation du droit de garantie n'entraîne pas un prolongement de la durée de celle-ci. La garantie est annulée lors d'une intervention étrangère.

SATA, SATAjet, le logo SATA et/ou d'autres produits SATA mentionnés dans ce contexte sont soit des marques déposées ou des marques de la SATA GmbH & Co. KG aux Etats-Unis et/ou dans d'autres pays.

Záruční podmínky

Na takovéto přístroje poskytujeme záruku v délce trvání 12 měsíců, která počíná dnem prodeje koncovému odběrateli.

Záruka se vztahuje na materiální hodnotu částí s výrobními nebo materiálními vadami, které se během záruční doby objeví. Vyloučeny jsou škody, které vzniknou nevhodným nebo neodborným použitím, chybnou montáží, resp. uvedením do provozu prostřednictvím kupujícího nebo třetích osob, přirozeným opotřebením, chybným ošetřováním nebo údržbou, nevhodnými stříkacími materiály, výměnnými materiály a chemickými vlivy jako louhy a kyselinami, elektrochemickými nebo elektrickými vlivy, pokud nelze škody vysvětlit naším zaviněním. Stříkací materiály se smrkovacím účinkem, jako např. suřík olovnatý, disperze, glazury, tekutý smírek aj., snižují životnost ventilů, obalů, pistole a trysky. Příznaky opotřebením, které jimi lze vysvětlit, nebudou pokryty zárukou. Přístroj musí být zkontrolován ihned po převzetí. Zjevné vady musejí být písemně oznámeny dodavatelské firmě nebo nám do 14 dnů od převzetí přístroje, aniž by došlo ke ztrátě práv z vad výrobku. Další nároky jakéhokoli druhu vůči dodavateli, obzvláště náhrada škody, jsou vyloučeny. To platí také pro škody, které vzniknou při poradenství, zapracování a předvádění. Přeje-li si kupující okamžitou opravu nebo výměnu dříve, než bude zjištěno, zda máme povinnost náhrady, bude náhradní dodávka či oprava realizována oproti faktuře a platbě příslušné denní ceny. Pokud se při kontrole reklamace prokáže, že existuje nárok na záruku, kupující obdrží za zaplacenou opravu nebo výměnu dobropis na základě poskytnutí záruky. Díly, které byly dodány pro výměnu, přejdou do našeho vlastnictví. Nedostatků nebo jiných stížností neopravňují kupujícího, resp. zadavatele zakázky k tomu, aby platbu odmítl nebo s ní byl v prodlení. Přístroj nám musí být zaslán bez poplatků. Montážní náklady (náklady na pracovní dobu a jízdní náklady) ani přepravné a balné nemůžeme převzít. Zde platí naše montážní podmínky. Poskytnutí záruky neprodlužuje záruční dobu. Záruka při cizích zásazích zaniká.

SATA, SATAjet, logo SATA a/nebo ostatní produkty SATA, zmíněné zde v obsahu, jsou registrované obchodní značky, nebo obchodní značky společnosti SATA GmbH & Co. KG v USA a/nebo ostatních zemích.

Technische Änderungen vorbehalten
Technical modifications reserved
Sous réserve de modifications techniques
Technické změny vyhrazeny

ERC



SATA GmbH & Co. KG
Domertalstraße 20
70806 Kornwestheim
Deutschland
Tel. +49 7154 811-100
Fax +49 7154 811-196
E-Mail: info@sata.com
www.sata.com